

福祉車両総合カタログ

- 車いす仕様車
- サイドリフトアップシート車
- 助手席リフトアップシート車
- 助手席回転シート車

快適なカーライフを過ごしていただくために

Honda Total Care

日々のドライブやメンテナンス、急な困りごとなど、乗っている時はもちろん乗っていない時まで様々なカーライフシーンをサポート。詳しくは、Honda Total Care WEBサイトへ。
<https://www.honda.co.jp/hondatotalcare/>

My Honda

様々なサービスを1つのIDで！
 Honda IDをご登録いただくと、My Hondaを入口として、Hondaの様々なサービスと連携することができます。詳しくは、My Honda WEBサイトへ。
<https://my.honda.co.jp/>

3年間のメーカー保証

保証期間は、新車登録日から3年間*1。また、Hondaが特に指定した部品は5年間*2となります。保証内容は保証書、または販売会社にてお確かめください。
 *1 期間内でも走行60,000kmまで *2 期間内でも走行100,000kmまで

軽四輪自動車にも保管場所が必要です。

軽四輪自動車は地域により、車庫の届出(自動車保管場所届出書)が必要です。詳しくは、販売会社にお問い合わせください。

「自由な移動の喜び」と「豊かで持続可能な社会」の実現

次世代のために、今できること。これからすべきこと。Hondaは常に考え、積極的に行動していきます。



子どもたちに青空を

製品のライフサイクルの各段階で資源使用と環境負荷の最少化をめざすとともに、製品によって、モビリティと暮らし全体で排出する温室効果ガスのゼロ化をめざします。

Safety for Everyone

すべての人の安全をめざして

すべての人が、心から安心して、どこへも自由に移動することができる。そんな喜びのある社会をつくりたい。その思いで、Hondaは力を尽くしていきます。



夢のある明日の社会づくりをめざして

地域に根づいた企業として、社会や人々とともに心豊かで活力ある明日をめざす社会活動を、グループ全体ですすめています。

Hondaはカタログもエコに。環境への取り組みを大切にしています。



本田技研工業株式会社
 〒107-8556
 東京都港区南青山2丁目1番1号



Honda WEBサイトはこちら▶

お問い合わせ、ご相談はお近くの販売会社、または下記のフリーダイヤルまで。

▼車両について
 Honda お客様相談センター
 全国共通フリーダイヤル
 0120-112010
 (受付時間:9時~12時 13時~17時)

▼純正用品(ディーラーオプション)について
 ホンダアクセス お客様相談室
 全国共通フリーダイヤル 0120-663521
 (受付時間:9時~12時 13時~17時
 (但し、土日・祝日・ホンダアクセス指定休日は除く))

Honda Cars よりお届けします。

後席もシートベルト、チャイルドシートも忘れずに。

2023.12

このカタログの内容は2023年12月現在のものです。

福祉車両総合カタログ
 ZBA34FK23AA01
 2312 ©



HONDA
 The Power of Dreams

How we move you.
 CREATE ▶ TRANSCEND, AUGMENT

すべてのひとに、移動する喜びを。

Hondaが目指すのは、誰もが気持ちよく、楽しく乗れるクルマづくり。
常に「より多くの人々に役立ちたい」という想いを込めて。
もちろん、介護を必要とする方にも、支えるご家族にももっと笑顔になってもらいたい。
安心して、使いやすく快適で、すべてのひとに移動の喜びを感じてもらうために。
Hondaは、さまざまな工夫を盛り込んだ福祉車両を幅広くご用意しています。

車いす仕様車

▶ P.03



スロープと電動ウインチを搭載

日頃から車いすを利用し、クルマのシートへの乗り移りが難しい方におすすめです。車いすに乗ったまま移動できるので、車いすをご利用の方の移動をサポートするとともに、介護する方の負担を軽減します。

N-BOX

3~4人乗り | FF/4WD

N-BOX CUSTOM

3~4人乗り | FF/4WD

フリード+ HYBRID

5~6人乗り | FF

フリード+

5~6人乗り | FF

ステップワゴン SPADA

6~7人乗り | FF/4WD*

*2列目&3列目乗車タイプは、FFのみとなります。



リフトアップシート車

▶ P.15



サイドリフトアップシート車

2列目シートが電動で回転・昇降

スライドドアによりリフトアップシートの両側から乗降をサポートできます。日頃から車いすやつえを利用している方におすすめです。



助手席リフトアップシート車

助手席が電動で回転・昇降

助手席からは視界も広く、移動中の会話も楽しめます。日頃から車いすやつえを利用している方におすすめです。

*車両は2016年9月現在のものです。

サイドリフトアップシート車

フリード HYBRID

4人乗り | FF

フリード

4人乗り | FF/4WD

ステップワゴン SPADA

7人乗り | FF/4WD

助手席リフトアップシート車

フリード

6人乗り | FF



助手席回転シート車

▶ P.17



助手席が手動で回転

助手席がレバー操作ひとつで軽やかに回転。足腰が弱ってきた方などの乗り降りをサポートします。

フィット e:HEV

5人乗り | FF/4WD

フィット

5人乗り | FF/4WD

N-WGN

4人乗り | FF/4WD



Honda
車いす仕様車の特長

安心して、使いやすく快適で、
すべてのひとに移動の喜びを。



詳しくは
ホームページを
ご覧ください。

介護はもちろん、普段の生活にもしっかり使える。

使う人の立場になって、介護での使いやすさも、普段の使いやすさもしっかり考えてつくりました。



ニュートラルなデザイン。

車いす仕様でもデザインを大事にしたい。その考え方から、構造が異なるリアスタイルも他の仕様とほとんど変わらないようデザインしました。



N-BOX
車いす仕様車



N-BOX



フリード+
車いす仕様車



フリード+



ステップワゴンスパダ
車いす仕様車



ステップワゴンスパダ

介護のある生活を、安心・快適にサポートする機能が充実。



電動ウインチ(速度調整・進路補正機能付)



電動ウインチ操作スイッチ



電動ウインチ用リモコン



バックドアランプ



車いす固定ベルト



車いす乗員用3点式ELR
シートベルト



エントリースロープ

※車種により仕様異なります。

電動ウインチで、
乗り入れの操作が
力をかけずラクに行えます。

Hondaの技術を結集した電動ウインチ(速度調整・進路補正機能付)。

ウインチベルトを電動で巻き取り、介助する方の負担を軽減。停止直前では速度を自動で緩めるなど、安定した作動で車いすの方も安心です。ウインチ本体はコンパクトなので、後席の足元スペースもしっかり確保されています。

※ウインチ耐荷重 120kg



力強い巻き取り。しっかりとしたベルト。

安定した巻き取りを可能にするために、電動ウインチにはパワースライドドアにも使われる大きく力強いモーターを採用。またウインチベルトにはシートベルトと同じものを、フックにも径が太く頑強な材質を使用しています。

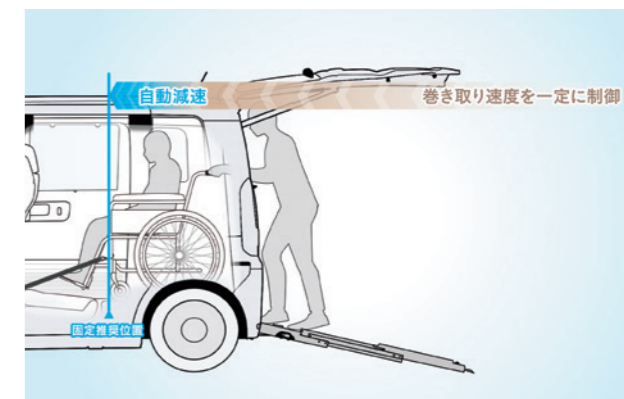

車いすを固定位置近くで減速。

ウインチベルトの巻き取り速度を一定に制御することで、乗車時の車いす挙動が安定。固定位置付近で自動減速するので停止時の調整も安心です。



2段階の速度調節が可能*。

ウインチベルトの巻き取りは2段階の速度調節が可能。力強く安定した作動で車いすの乗り入れをサポートします。

*ステップワゴン スパダには装備されません。

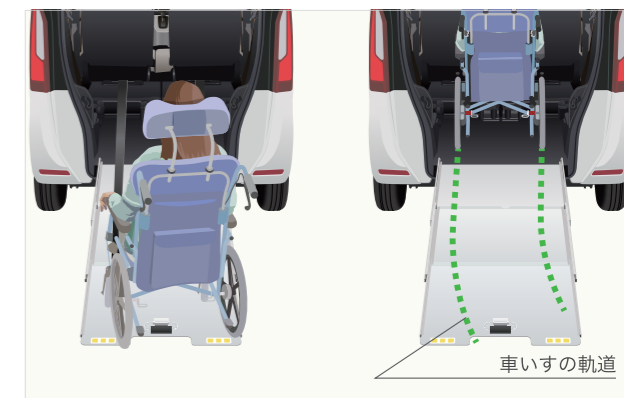

車いすの進路を自動で補正。

左右のベルトの長さを計測し、つねに同じ長さになるよう巻き取り速度を調整。車いすが斜めに進入しても進路を自動で補正し、まっすぐ引き上げます。

※車いすご利用の方の乗降は、介助の方が安全に心がけ確実に行ってください。



“介護のある生活”に、もっと笑顔をつくろう。



詳しくは
ホームページを
ご覧ください。



全タイプで4WD車をお選びいただけます。

生活に、新しい可能性を。



車いすの方も、運転する方もゆったり。

後席を前に倒して空間をつくるから足元も広びろ。車いすの方も運転する方も空間を広びろ使えます。

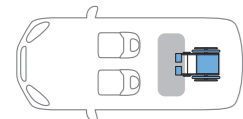

2列目シート格納時

【車いすご利用時：2名+車いす1名】



4人の大人が快適に過ごせる。

足元に余裕のある後席はリクライニングも可能。大人4人で出かけても、広びろ快適に過ごせます。



【車いすをご利用しない時：4名】



重い荷物もラクに積載できる。

買い込んだ荷物も電動ウインチでスマートに積載。日常は、スロープが役立つシーンにあふれています。



荷物がたくさん積める。

収納したスロープの下も荷室スペースとして使用が可能。アウトドアなどの趣味にも便利に使えます。

見た目は小さく、中は広く。

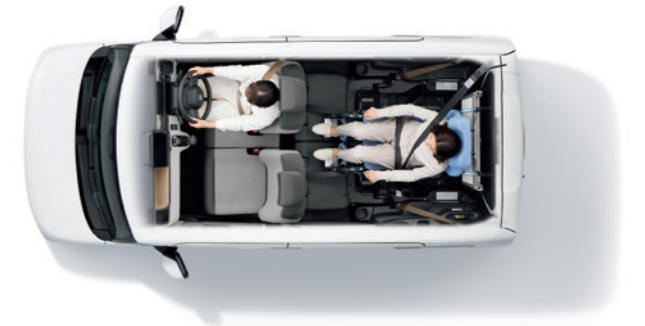

運転する方のスペースを犠牲にしない。

運転席・助手席スペースの広さをしっかり確保。窮屈な姿勢で運転する必要はありません。

車いすの方にも、ゆとりと安らぎを。

もちろん車いすでお乗りになる方のスペースもしっかり確保。倒した後席が床になるので足元スペースにゆとりが生まれます。

スーパーフレックススロープで、荷室の使い方、もっと広がる。

カンタンな操作で。



リアシートもスロープも、シンプルな操作でたためます。

広々とした荷室に。



荷室の床にもなるスロープ。荷室を2段に分けられます。

積みおろしもスムーズ。



引き出せば便利な「スロープ」
として使うことができます。

荷室が“ユーティリティスペース”に。毎日に新しい可能性をもたらします。



4人が乗車しても、
車いすを載せられます。



リアシートを倒さなくても、
買い物の荷物を載せられます。



車いす以外の荷物も、
電動ウインチで固定して運べます。



リアシートを前に倒せば、
キャンプなどにも対応できます。

FREED+

車いす仕様車

介護はもちろん、
普段の生活にもしっかり使える。



詳しくは
ホームページを
ご覧ください。



コンパクトなのに多人数乗車。

5名+車いす1名の乗車が可能。コンパクトでありながら、車内は広びろとしているのが魅力です。

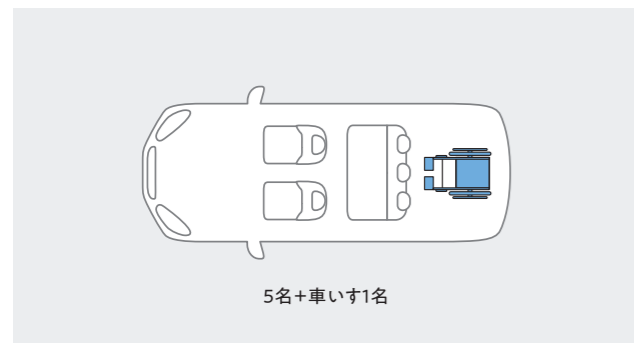

ハイブリッド車、ガソリン車が選べます。

低燃費と軽快な走りを両立する、SPORT HYBRID i-DCDを搭載したハイブリッド車、直噴エンジンなどにより、力強い走りと燃費性能を高レベルでバランスさせたガソリン車を設定。



フリード+ならではの、使い勝手がいい装備が充実。



スロープを前に倒せば、フラットな荷室の床に早変わり。
車いすが乗車していない場合は、スロープを前に倒して通常のラゲッジスペースとして使用することができます。

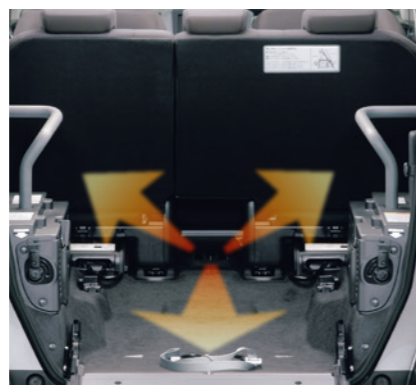

車いす乗車スペースも、足元をあたたく。
車いす乗車スペース用にヒーターダクトを設定。すべての乗員が快適なドライブを楽しめます。



振り返らずに後席をチェックできる室内確認用ミラー。
ルーフに設置したミラーで、1列目シートから振り返ることなく後方の様子を確認できます。

STEP WGN SPADA

車いす仕様車

余裕のある室内空間と充実した装備で、
家族みんなに安心と自由を。



詳しくは
ホームページを
ご覧ください。



車いすの乗車位置を3タイプから選べます。



3列目シート
格納時

2列目乗車タイプ、3列目乗車タイプは
4WD車もお選びいただけます。

さまざまな装備や工夫により、負担を軽減。移動を楽しく快適に。



リクライニング車いすの方も乗車できます。(2列目乗車タイプ)
2列目後方に車いすの固定点を1か所追加することで、リクライニング車いすの固定がよりスムーズに。



3列目乗車は爽快な視界、とたんに人が座れます。(3列目乗車タイプ/2列目&3列目乗車タイプ)
3列目シートを床下に格納できるので、爽快な視界を確保。また、3列目でも人がとたんに座れます。



車いす乗車スペースが簡単に出現。
肩口のストラップを引き上げると、背もたれが前に倒れます。そのままシートを後方に引きながら床に押し込めば、3列目がフラットな車いす乗車スペースに変身します。



掃除がしやすく快適に使える。
フラットで掃除もしやすいフローリングフロアを、車いす仕様車専用装備として採用しています。



どこに座っても、心地よい温度に調節できる。
トリプルゾーンコントロール・フルオートエアコンディショナーを標準装備。運転席、助手席、後席の3つのゾーンそれぞれで、お好みの温度設定ができます。



スイッチ操作でラクラク開閉。
パワーテールゲートの電動開閉機能により、負担なく使用できます。後方に障害物がある場合などでは、任意の位置に止められ、また、開度を記憶*することも可能。
*テールゲート先端が地上から約1.5m以上で設定可能となります。

車いす仕様車
共通

ウインチ耐荷重
120kg

スロープ耐荷重
200kg

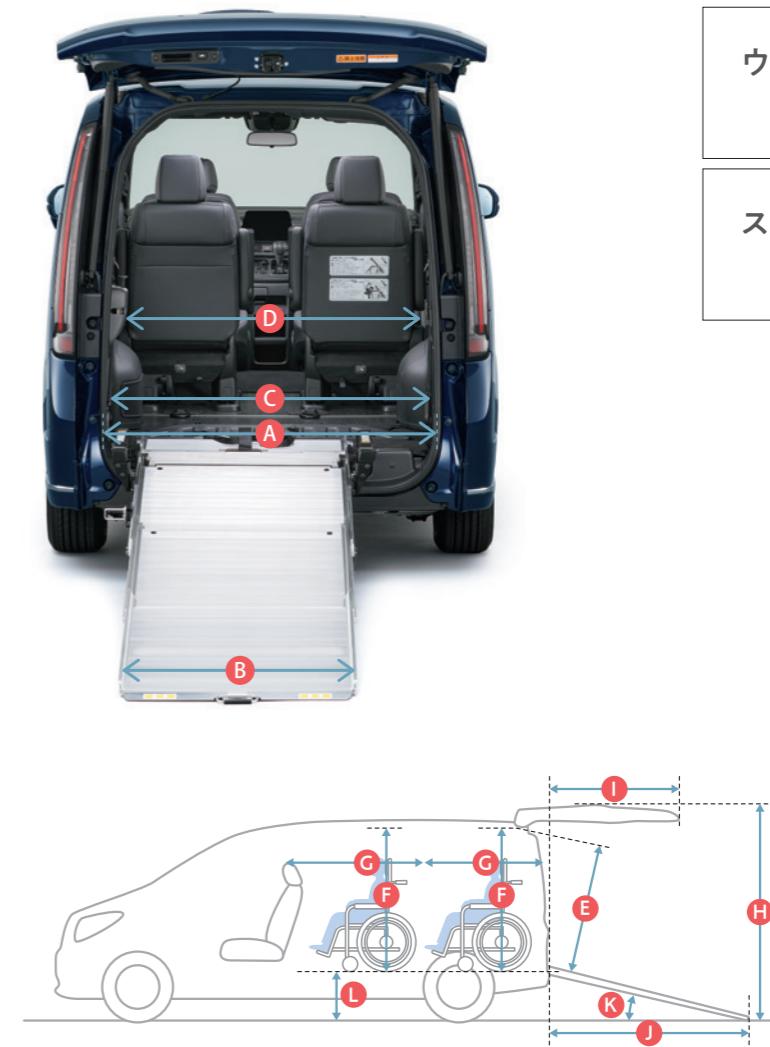
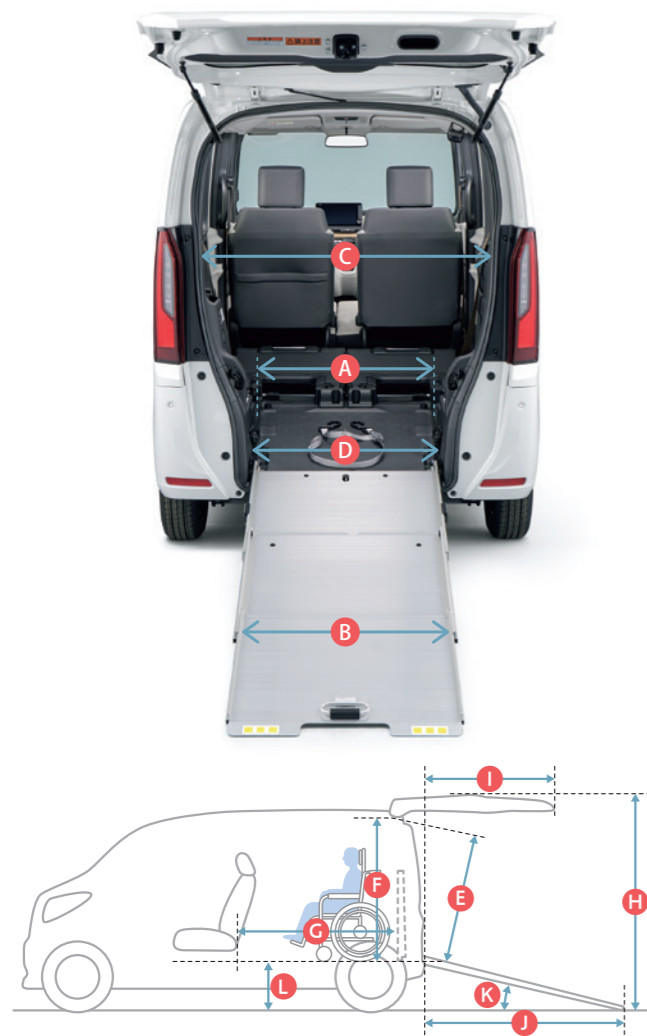

N BOX 車いす仕様車		FREED+ 車いす仕様車		STEPWGN SPADA 車いす仕様車		
				2列目乗車タイプ	3列目乗車タイプ	2列目&3列目乗車タイプ
A	車いす乗車床面幅	720mm	前輪部: 590mm 後輪部: 610mm	最大735mm 最小675mm	最大1,200mm(645mm) 最小980mm(540mm)	2列目最大735mm 最小675mm 3列目最大1,200mm(645mm) 最小980mm(540mm)
B	スロープ幅	640mm	640mm		700mm	
C	開口幅(最大)	1,070mm	1,080mm		1,180mm	
D	開口幅(最小)	685mm	675mm		1,085mm	
E	開口高	1,305mm	1,295mm		1,250mm	
F	車いす乗車スペース高 (車いす固定位置から)	1,345mm	1,380mm	固定点前:1,310mm 固定点後:1,305mm	1,310mm	2列目1,310mm 3列目1,310mm
G	車いすスペース長 (最大~最小)	1,510mm~1,270mm	1,230mm~990mm	1,510mm~1,265mm	1,320mm~1,130mm	2列目1,510mm~1,265mm 3列目1,320mm~1,130mm
H	バックドア開口時の 最上端高さ	1,950mm(1,970mm) [1,955mm(1,975mm)]	1,995mm		2,035mm(2,050mm)	
I	バックドア開口時の 最後端長さ	1,265mm	940mm		1,210mm	
J	スロープ突出長	1,365mm(1,360mm)	1,410mm		1,755mm	
K	スロープ角度	13度(14度)	14度		14度	
L	ステップ高	375mm(395mm)	390mm		390mm(405mm)	

()内は4WD車の数値 []内はN-BOX CUSTOMの数値 ()内は運転席側3列目シート使用時の数値

■運転可能なシートポジションは別途ご確認ください。■数値はすべてHonda測定値。

シートレイアウトと乗車可能な車いすのサイズ

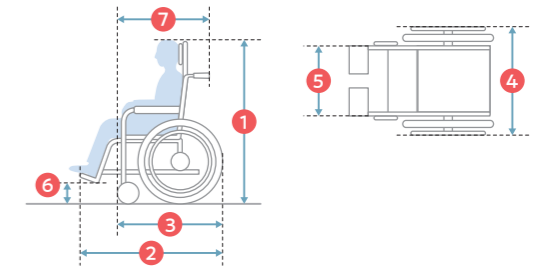

	N BOX CUSTOM 車いす仕様車		FREED+ 車いす仕様車		STEPWGN SPADA 車いす仕様車			
	車いす仕様車		2列目乗車タイプ	3列目乗車タイプ	2列目&3列目乗車タイプ			
車いすをご利用しない時	 4名	 5名	 6名	 7名	 6名			
車いすをご利用時	 2名+車いす1名 ■ 2列目シート格納時	 5名+車いす1名	 6名+車いす1名 固定点前 固定点後	 5名+車いす1名 3列目運転席側シート非使用時 4名+車いす1名 ■ 3列目シート格納時	 6名+車いす1名	 4名+車いす2名 3列目運転席側シート非使用時 3名+車いす2名 ■ 3列目シート格納時	 4名+車いす2名 3列目運転席側シート非使用時 3名+車いす2名 ■ 3列目シート格納時	 4名+車いす1名 3列目運転席側シート非使用時 3名+車いす1名 ■ 3列目シート格納時
1 全高	1,290mm以下	1,295mm以下	1,245mm以下	1,245mm以下	1,245mm以下	1,245mm以下	1,245mm以下	1,245mm以下
2 全長	前席スライド最後端時 1,240mm以下	2列目シートスライド前端時 1,160mm以下 後端時 930mm以下	1列目シートスライド前端時 1,510mm以下 後端時 1,265mm以下	2列目シートスライド前端時 1,320mm以下 後端時 1,130mm以下	1列目シートスライド前端時 1,510mm以下 後端時 1,265mm以下	1列目シートスライド前端時 1,230mm以下 後端時 985mm以下	1,060mm以下	車いすの全幅が601mm以上の場合 1,060mm以下 600mm以下の場合 2,030mm以下
3 前輪の前端～後輪の後端	805mm以下	860mm以下	960mm以下	805mm以下	960mm以下	830mm以下	805mm以下	805mm以下
4 全幅(ハンドリム含む)	665mm以下	670mm以下	700mm以下	3列目運転席側シート使用時 550mm以下 非使用時 700mm以下	700mm以下	700mm以下	3列目運転席側シート使用時 550mm以下 非使用時 700mm以下	3列目運転席側シート使用時 550mm以下 非使用時 700mm以下
5 フットプレート最外側	315mm以上	475mm以下	—	—	—	—	—	—
6 フットプレート最下端高(取付フレーム含む)	65mm以上	80mm以上	車いすの全長が1,061mm以上の場合 100mm以上 1,060mm以下の場合 65mm以上	65mm以上	車いすの全長が1,061mm以上の場合 100mm以上 1,060mm以下の場合 65mm以上	100mm以上	65mm以上	65mm以上
7 前輪の前端～ハンドル後端	795mm以下	775mm以下	—	ハンドル高が807mm以下の場合 790mm以下 808mm以上の場合 900mm以下	—	—	ハンドル高が807mm以下の場合 790mm以下 808mm以上の場合 900mm以下	ハンドル高が807mm以下の場合 790mm以下 808mm以上の場合 900mm以下

(STEP WGN) ●福祉車両はシートアレンジ、シートスライド量が異なります。●2列目アウトマンは装備されません。

■上記寸法を満たしている場合でも、形状によっては乗車できない車いすがあります。■運転可能なシートポジションおよび車いすの全長をご確認ください。■必ずお持ちの車いすにて、乗車確認をしてください。■数値はすべてHonda測定値。■イラストは機能説明のためのイメージ図です。

降車時は逆の手順となります。

車いすのままで乗り降り可能。
介護する方も、より楽々。

1.

バックドアを開け、
スロープを
引き出します。



2.

ウインチベルトを
引き出します。



3.

電動ウインチで
車いすを
乗り入れます。



4.

車いすを
固定します。



5.

3点式
シートベルトを
着用します。



6.

スロープを
戻します。



車いす仕様車



乗り降り操作についてのより詳しい手順を
動画でご覧いただけます。



FREED+

車いす仕様車



乗り降り操作についてのより詳しい手順を
動画でご覧いただけます。



**STEP WGN
SPADA**

車いす仕様車



乗り降り操作についてのより詳しい手順を
動画でご覧いただけます。



●車いすの種類・タイプ等により、乗車できない場合があります。●車いすご利用の方の乗降は、介助の方が安全に心がけ確実に行ってください。●スロープは水平で平坦な路面でご使用ください。●スロープの耐荷重は200kgです。「車いす+車いすご利用の方+介助する方」の合計重量が200kg以下であることをご確認ください。●安全のため、車いすご利用の方もシートベルトを必ず着用してください。●発進前に再度、車いすが確実に固定されているか、ご確認ください。●スロープの展開は、接地するまで手を放さないでください。●スロープの操作は周りに十分注意して行ってください。●長時間のドライブや悪路での走行は、車いすご利用の方にとってご負担となる場合があります。

■車いすは撮影のために用意したものです。■写真の車いすは一例で、株式会社松永製作所の「車載用介助型車いす (REM-01H)」です。車いすに関する詳細は株式会社松永製作所までお問い合わせください。■車載用車いすは販売会社でもお求めいただけます。詳しくは販売会社にお問い合わせください。

リフトアップシート車

特長・各種寸法・操作手順

シートが電動で回転&昇降。
車いすの座面付近まで下がるから
乗り降りしやすい。

快適な姿勢で、ドライブが楽しめる。



リフトアップシートの背もたれ角度およびシートポジションを電動調整できる電動リフトアップシート(リクライニング&スライド機構付)を装備しています。



Photo:ステップワゴン スパーダ

ラゲッジスペースに車いすをスマートに収納。

リアの荷室を活かして車いすをしっかりと収納できる、車いす固定用ネット*と保護カバーを標準装備。積み降ろしするときも、保護カバーがリアバンパーをキズからガード。もちろん、簡単に取り外しができ、泥や汚れを落とせます。

*フリード サイドリフトアップシート車には装備されません。

各種寸法

リフトアップシート車共通

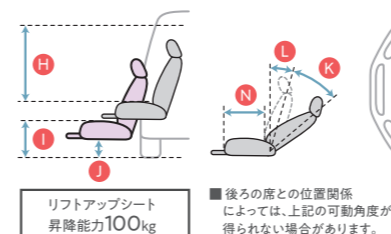

サイドリフトアップシート車

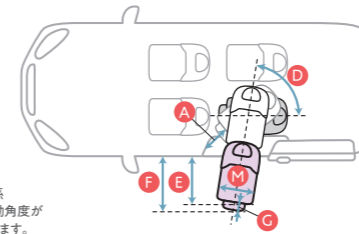

助手席リフトアップシート車

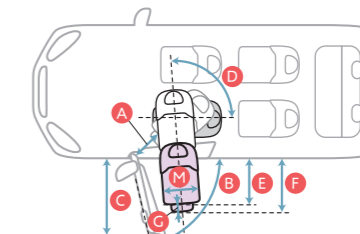

収納可能な車いすのサイズ

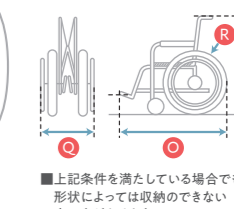

	サイドリフトアップシート車		助手席リフトアップシート車	
	STEPWGN SPADA	FREED	FREED	
A 回転時足元最小スペース	350mm	250mm	320mm	
B 助手席側ドア開口角度	—	—	75度	
C 助手席側ドア全開時	—	—	990mm	
D シートの回転角度	80度	74度	96度	
E 車外へのシート最大突出量	810mm	815mm	860mm	
F 車外へのシート最大突出量(フットプレート含む)	955mm	875mm	995mm	
G フットプレート	160mm	160mm	160mm	
H 着座クリアランス(座面~ドア開口部間隔)	865mm	815mm	820mm	
I シート座面地上高	475mm(490mm)	450mm(475mm)	460mm	
J シート下降時最低地上高	210mm(225mm)	185mm(210mm)	195mm	
K リフトアップシート・リクライニング可動角度	50度	50度	50度	
L シートバック角度	2度	2度	2度	
M リフトアップシート座面幅	520mm	520mm	520mm	
N リフトアップシート座面長	495mm	495mm	495mm	
シートスライド量(前後)	160mm	170mm	140mm	
リフトアップシート昇降能力	100kg	100kg	100kg	
回転・下降時間	25~35秒	25~33秒	25~33秒	
上昇・回転時間	25~35秒	26~34秒	26~34秒	
収納可能な車いすのサイズ	O 全長	1,100mm以下	1,080mm以下	1,015mm以下
	P 全高	920mm以下	880mm以下	895mm以下
	Q 折りたたみ幅	330mm以下	330mm以下	300mm以下
	R タイヤサイズ	24インチ以下	24インチ以下	16インチ以下

■()内は4WD車。■数値はすべてHonda測定値。■イラストは機能説明のためのイメージ図です。

サイドリフトアップシート車



詳しくはホームページをご覧ください。



詳しくはホームページをご覧ください。

助手席リフトアップシート車



詳しくはホームページをご覧ください。

両側から乗り降りサポート。

介護の方がシート両側から支えられます。

介護の方がとなりに座れる。

2列目に並んで乗車して、目が届きやすく。

ドライバーがとなりの安心感。

助手席ならではの安心感があります。

移動をより快適に。

広くて気持ちのいい視界を実現。

乗車の操作手順 ▶ 降車時は逆の手順となります。
写真はステップワゴン スパーダ サイドリフトアップシート車

1. 操作の準備をする。

セレクトレバーを [P] の位置にし、ドア*を全開にします。
サイドリフトアップシート車はリフトアップシートを操作する前に、助手席を前方にスライドさせ、回転時の足元スペースを確保してください。
*サイドリフトアップシート車はリア左側のパワースライドドア。助手席リフトアップシート車は助手席側のドア。



2. シートを車外に。

シート側面にある回転・昇降スイッチを下方に押し続けると、シートはゆっくりと外側に回転。背もたれが自動でリクライニングし、車外に下降します。スイッチをはずすと停止、お好みの位置で止められます。

回転・昇降スイッチ



3. 乗車の準備をする。

シートに着座し、アームレスト [A] を前に倒し、フットプレート [B] を開き、足をのせます。



4. シートを上昇させる。

回転・昇降スイッチを上方に押し続け、身体が車体にあたらないよう注意しながらシートを上昇させます。



5. シートを車内に戻す。

スイッチを押し続けるとシートは内側に回転しながら背もたれがゆっくりと起き上がり、車内の元の位置に戻ります。



楽な姿勢で操作できる
便利なリモコン。

リフトアップシートの回転・昇降操作ができる専用リモコンも標準装備。



●シートに深く着座できない方、膝が曲がらない方は座った状態で足などが車体にあたり、シートの回転が困難になる場合がありますのでご注意ください。●各操作は介護の方が安全に心がけ確実に行ってください。●シートの操作時は頭をヘッドレストにつけ、頭が車体にあたらないよう注意してください。●回転時は、つま先など身体が車体にあたらないよう注意してください。

■車いすは撮影のために用意したものです。

助手席回転シート車

特長・各種寸法・操作手順

軽い力でクルッと回せて、
操作もとても簡単です。



Photo:N-WGN



助手席回転シートは、前後のシートスライドはできません。

専用装備

- A 専用形状クッション
- B 回転操作レバー
- C 折りたたみ式フットプレート

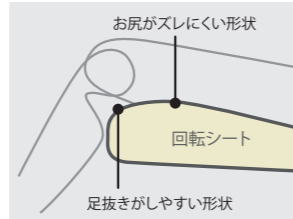

専用形状クッション

クッション先端の形状を滑らかにすることで、乗降時の下半身の移動を楽にしています。また、座面中央をやや持ち上げることでお尻のズレも抑えています。

各種寸法

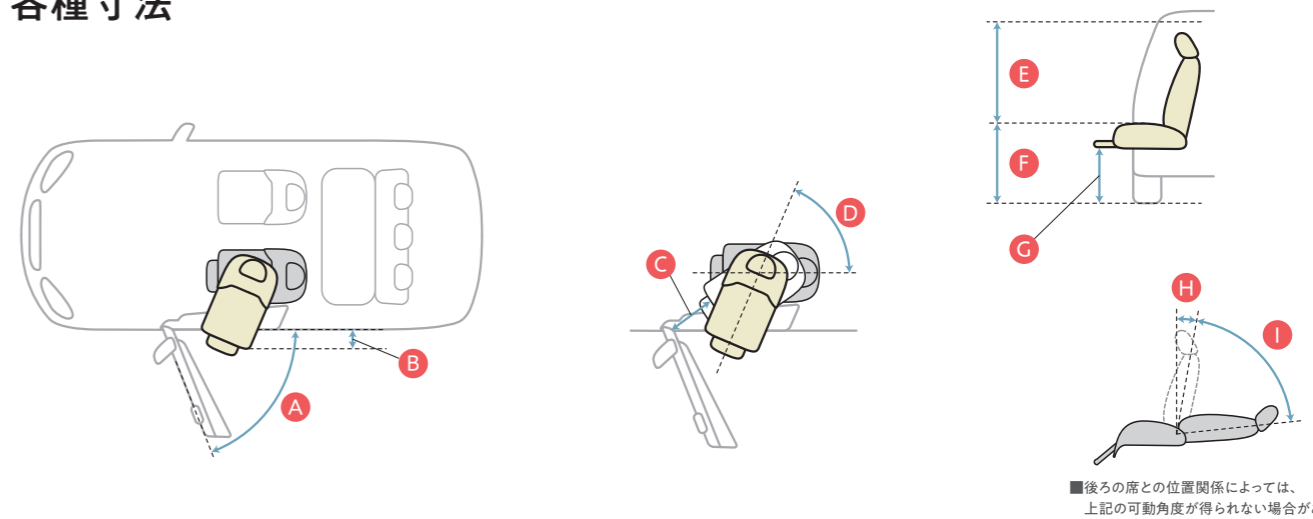

■後ろの席との位置関係によっては、上記の可動角度が得られない場合があります。

すこしだけ楽をしたら、毎日をもっと心地よくなる。



助手席回転シート車



詳しくはホームページをご覧ください。

乗り降りスムーズ、うれしい毎日。



助手席回転シート車



詳しくはホームページをご覧ください。

	助手席回転シート車	
	FIT	N WGN
A 助手席側ドア開口角度	68度	69度
B 車外へのシート最大突出量	25mm	40mm
C 回転時足元最小スペース[ドア全開時]	215mm	345mm
D シートの回転角度	65度	63度
E 着座クリアランス[座面~ドア開口部間隔]	730mm	865mm
F シート座面地上高	550mm<580mm>	610mm<630mm>
G フットプレート地上高	380mm<410mm>	415mm<430mm>
H 背もたれ角度	10度	12度
I 回転シート・リクライニング可動角度	64度	54度* [2列目シート最後端スライド時]

*2列目シート最前端スライド時は46度となります。■()内は4WD車。■数値はすべてHonda測定値。■イラストは機能説明のためのイメージ図です。

乗車の操作手順▶

降車時は逆の手順となります。
写真はN-WGN 助手席回転シート車

1.

ドアをいっぱいに開けます。
回転操作レバーを倒します。



回転操作レバー

2.

シートをロックするまで
回転させます。



3.

シートに着座し、
フットプレートを倒して
両足をのせます。



4.

回転操作レバーを倒して
シートをロックするまで
回転させて戻します。



●お客様の身体の状態によっては、乗り込みが困難またはご利用頂けない場合がございます。●各操作は介助の方が安全に心がけ確実に行ってください。
●助手席回転シートは、前後のシートスライドはできません。

N-BOX 車いす仕様車

主要装備

タイプ	車いす仕様車			
	N-BOX スロープ		N-BOX CUSTOM スロープ	
駆動方式	FF	4WD	FF	4WD
安全装備／運転支援機能 Honda SENSING (衝突軽減ブレーキ(CMBS)、先行車発進お知らせ機能、歩行者事故低減ステアリング、路外逸脱抑制機能、標識認識機能、洗滌追従機能付アダプティブクルーズコントロール(ACC)、車線維持支援システム(LKAS)、オートハイビーム、誤発進抑制機能※1、後方誤発進抑制機能※1、近距離衝突軽減ブレーキ※1、パーキングセンサーシステム※2) 急アクセル抑制機能	●	●	●	●
プロジェクター式フルLEDヘッドライト (デイトタイムランニングランプ付(マニュアルレベリング/オートライトコントロール機構付))	●	●	●	●
ダイレクトプロジェクション式フルLEDヘッドライト (デイトタイムランニングランプ付(マニュアルレベリング/オートライトコントロール機構付))	●	●	●	●
リア3点式ELRシートベルト	●	●	●	●
【全タイプ標準装備】 ● 運転席用&助手席用i-SRSエアバッグシステム ● 前席用i-サイドエアバッグシステム+サイドカーテンエアバッグシステム (前席/後席対応) ● VSA(ABS+TCS+横すべり抑制) ● EBD(電子制御制動力配分システム)付ABS ● LED/ハイマウント・ストップランプ ● エマージェンシー・ストップシグナル ● ヒルスタートアシスト機能 ● ピタ駐ミラー(サイドアンダーミラー(助手席側)、サイドビューサポートミラー) ● 頸部衝撃緩和フロントシート ● フロント3点式ロードリミッター付プリテンションERLシートベルト+運転席ラッププリテンション ● ISOFIX/i-Sizeチャイルドシート下部取付金具(リア左右席)+トッパーテザー取付金具 ● アジャイルハンドリングアシスト ● アイドリングストップシステム ● ECONスイッチ ● エコアシスト(ECONモード、コーチング機能) ● イモビライザー(国土交通省認可品) ● セキュリティーアラーム(国土交通省認可品) ● 電子制御パーキングブレーキ ● オートブレーキホールド機能 ● 全席シートベルト非着用警報(シートベルトリマインダー) ● 熱線式リアウインドウデフォグガー ● サイドデフロスター ● チャイルドロック ● 室内燃焼材	●	●	●	●
快適装備／メーター Honda CONNECT for Gatherings +ナビ装着用スペシャルパッケージ	●	●	●	●
運転席&助手席シートヒーター	●	●	●	●
パワースライドドア (イージーオープンドアハンドル、タッチセンサー/挟み込み防止機構付、リモコン&運転席スイッチ開閉式)	●	●	●	●
アクセサリーソケット(DC12V)	●	●	●	●
【全タイプ標準装備】 ● フルオート・エアコンディショナー ● 7インチTFT液晶メーター ● マルチインフォメーションディスプレイ(タイヤ角度モニター/オドメーター/トリップメーター/外気温/速度/タコメーター/平均燃費/瞬間燃費/平均車速/推定航続可能距離/経過時間/時計/カレンダー表示機能など) ● 充電用USBジャック(Type-C(3A))※4 ● Hondaスマートキーシステム(キー2個付)※5 ● ブッシュエンジンスタート/ストップスイッチ ● 拒塵フィルター ● リアヒーターダクト ● ฟิลトステアリング ● パワウインドウ(運転席/挟み込み防止機構/キーオフオベレーション機構付)/助手席/リア左右席) ● パワードアロック ● スライドドア・イージークローザー(リア両側) ● 電気式テールゲートオープンスイッチ ● ワンタッチウインカー ● ヘッドライトオートオフ機能 ● 予約ロック※6/降車時オートドアロック機能 ● 電動パワーステアリング ● ライト消し忘れ警告ブザー ● リアシートリマインダー ● 燃料残量警告灯 ● 3段階開閉フロントドア	●	●	●	●
トリコットシート	●	●	●	●
ダイブダウン機構付リアシート(5:5分割式/リクライニング機構付)	●	●	●	●
インパネトレイ(助手席側)	●	●	●	●
シルバー塗装エアコンスイッチパネルガーニッシュ クロームメッキ加飾(インナードアハンドル(フロント)、セレクトレバーボタン&カバー、エアコンアウトレットノブ&ルバー、エアコンアウトレットダブルリング)	●	●	●	●
ドアオーナメントパネル	●	●	●	●
ドアライニングアームレスト(表皮付)	●	●	●	●
ピアノブラック調ステアリングガーニッシュ	●	●	●	●
インテリアイルミネーション(インパネトレイ(助手席側)/ドリンクホルダー(運転席)/フット(運転席/助手席))	●	●	●	●
バックドアランプ	●	●	●	●
コンビニフック(助手席フロント/助手席背面)	●	●	●	●
ステップガーニッシュポルホルダー(リア左右席)	●	●	●	●
ドリンクホルダー(リアルーム左側)	●	●	●	●
サイドトレイ(リアルーム左側)	●	●	●	●
サイドポケット(リアルーム右側)	●	●	●	●
タイダウンフック(4カ所)	●	●	●	●
スロープ専用装備(スーパーフレックススロープ、電動ウインチ(速度調整・進路補正機能付)、ウインチベルト巻取速度スイッチ(2段階)、電動ウインチ用リモコン&カバー(ベルト付)、車いす乗員用3点式ELRシートベルト、車いす固定ベルト)	●	●	●	●
【全タイプ標準装備】 ● ロールサンシェード(スライドドア両側) ● フロントマップランプ ● ルームランプ ● グラブレル(運転席/助手席/リア左右席) ● フロントベンチシート ● シートバックポケット(助手席側) ● センターローアボックス ● 運転席&助手席ドアローポケット(ポルホルダー付) ● ドリンクホルダー(運転席/助手席) ● オーディオガーニッシュ ● ハニティミラー付サンバイザー(運転席/助手席) ● センターピラーグリップ(左右) ● グローブボックス ● ドライバースローアポケット ● ドアポケット(運転席/助手席)	●	●	●	●

● は標準装備

タイプ	車いす仕様車			
	N-BOX スロープ		N-BOX CUSTOM スロープ	
駆動方式	FF	4WD	FF	4WD
電動格納式リモコンドアミラー	●	●	●	●
シーケンシャルターンシグナルランプ	●	●	●	●
フルLEDリアコンビネーションランプ	●	●	●	●
ライセンスランプ	●	●	●	●
アウタードアハンドル	●	●	●	●
カスタムデザインフロントグリル	●	●	●	●
カスタムデザインローアグリル(フロント)	●	●	●	●
フロントアクセサリLED	●	●	●	●
カラーサイドシルガーニッシュ	●	●	●	●
リアライセンサーガーニッシュ	●	●	●	●
テールゲートスポイラー	●	●	●	●
ルーフ	●	●	●	●
スロープ専用リアバンパー	●	●	●	●
フロントワイパー(ミスト機構付)	●	●	●	●
カラーバックドアハンドル	●	●	●	●
N-BOXエンブレム	●	●	●	●
CUSTOMエンブレム	●	●	●	●
【全タイプ標準装備】 ● LEDドアミラーウインカー ● 360°スーパーUV・IRカットパッケージ(IRカット(遮熱)/UVカット機能付フロントウインドウガラス、IRカット(遮熱)/スーパーUVカットガラス(フロントコーナー/フロントドア)、IRカット(遮熱)/スーパーUVカットプライバシーガラス(リアドア/リアクォーター/テールゲート)) ● ドアサッシュブラックアウト ● ウォッシャー付間欠リアワイパー(リパース運動) ● フロントウインドウウォッシャー(スプレータイプ) ● ヒートドリアミラー[4WD車]	●	●	●	●
走行関連メーター/足まわりメーター/システム	●	●	●	●
14インチスチールホイール+スチールラジアルタイヤ+フルホイールキャップ	●	●	●	●
14インチアルミホイール+スチールラジアルタイヤ	●	●	●	●
【全タイプ標準装備】 ● 応急パンク修理キット(スペアタイヤレス)※7 ● フロントベンチレーテッドディスクブレーキ ● フロントスタビライザー ● リアスタビライザー[FF車]	●	●	●	●

- ※1 「誤発進抑制機能」、「後方誤発進抑制機能」、「近距離衝突軽減ブレーキ」を組み合わせて「踏み間違い衝突軽減システム」と呼びます。
- ※2 ナビ画面に表示するには、対応するナビゲーションが必要となります。
- ※3 工場出荷時は機能オフの設定です。オンにするには別途販売会社の専用機器によるセッティング作業が必要です。別途セットアップ費用(ディーラーオプション)が必要となります。
- ※4 「ギヤズ ナビゲーション」装着時には、音楽・映像メディアと接続可能なUSBジャック(Type-A)が1個追加されます。
- ※5 Hondaスマートキーシステムは、施設・解錠のときなどに電波を発信します。その際、積込み型心臓ペースメーカー等の医療用電子機器に影響を与える可能性があります。詳しくは販売会社にお問い合わせください。
- ※6 予約ロックはパワースライドドアが装備されている場合に使用できます。
- ※7 工具(ジャッキ/ジャッキハンドル/ホイールナットレンチ(兼ジャッキハンドル))は装備しておりません。

主要諸元

タイプ	車いす仕様車					
	N-BOX スロープ		N-BOX CUSTOM スロープ			
駆動方式	FF	4WD	FF	4WD		
車名・型式	ホンダ・6BA-JF5★	ホンダ・6BA-JF6★	ホンダ・6BA-JF5★	ホンダ・6BA-JF6		
トランスミッション	無段変速オートマチック(トルクコンバーター付)					
寸法・重量・乗車定員	全長(m)	3.395				
	全幅(m)	1.475				
	全高(m)	1.790	1.815	1.790	1.815	
	ホールベース(m)	2.520				
	トレッド(m) 前/後	1.305/1.305				
エンジン	最低地上高(m)	0.145				
	車両重量(kg)	960	960		1,030	
	乗車定員(名)	4(通常時4/車いす乗車時3)				
	客室内寸法(m) 長さ/幅/高さ	1.830/1.350/1.400				
	エンジン型式	507B				
	エンジン種類・シリンダー数及び配置	水冷直列3気筒横置				
	弁機構	DOHC チェーン駆動 吸気2 排気2				
	総排気量(L)	0.658				
	内径×行程(mm)	60.0×77.6				
	圧縮比	12.0				
性能	燃料供給装置形式	電子制御燃料噴射式(ホンダPGM-FI)				
	使用燃料種類	無鉛レギュラーガソリン				
	燃料タンク容量(L)	27	25	27	25	
	最高出力(kW[PS])/rpm	43[58]/7,300				
	最大トルク(N・m[kgf・m])/rpm	65[6.6]/4,800				
	燃料消費率(国土交通省審査値)	WLTCL km/L	21.1	19.1	21.1	19.0
	市街地モード(WLTC-L)	km/L	18.5	16.9	18.5	16.8
	郊外モード(WLTC-M)	km/L	22.7	20.2	22.8	20.1
	高速道路モード(WLTC-H)	km/L	21.3	19.4	21.3	19.4
	燃料消費率(国土交通省審査値)	JC08 km/L	25.9	23.4	25.9	23.4
主要燃費向上対策	アイドリングストップ/可変バルブタイミング/自動無段変速機(CVT)/電動パワーステアリング					
最小回転半径(m)	4.5	4.8	4.5	4.8		

■燃料消費率は定められた試験条件での値です。お客様の使用環境(気象、渋滞等)や運転方法(急発進、エアコン使用等)に応じて燃料消費率は異なります。 ■WLTCモード:市街地、郊外、高速道路の各走行モードを平均的な使用時間配分で構成した国際的な走行モード。市街地モード:信号や渋滞等の影響を受ける比較的低速な走行を想定。郊外モード:信号や渋滞等の影響をあまり受けない走行を想定。高速道路モード:高速道路等での走行を想定。 ★印の車両は、自動車重量税の軽減措置が受けられ、2025年4月30日までの新車届出が対象となります。詳しくは販売会社へお問い合わせください。 ■主要諸元は道路運送車両法による型式指定申請書数値。

■届出・税金について

届出 / ナンバー	乗車定員(名)	通常時 / 車いす乗車時	持込検査不要 / 5ナンバー
乗車定員(名)	通常時 / 車いす乗車時	4 / 3	初回3年以降2年
車検	消費税	自動車取得税	非課税
税金	身体障がい者もしくはご家族がご購入される場合には、免税措置が適用される場合があります。		

上記措置の詳細は、最寄りの市区町村役場・福祉事務所・税務署にお問い合わせください。

ディーラーオプション



車いす用セット
(車いす乗員用手すり+パーテーションボード+シートバックマットセット)
車いすを乗せる時も乗せない時も快適に過ごせます。
53,790円 (消費税抜き 48,900円)



フロアリングチェアマット(フロアリングタイプ/ダークブラウン(木目調))
取り外してお掃除できるので車いすのタイヤに付いた泥などの汚れを簡単に外に出せます。
25,850円 (消費税抜き 23,500円)



防水シートカバー
(ブラック/左右共用1枚売り)
撥水生地でシートが濡れるのを防ぎます。
9,900円/1枚
(消費税抜き 9,000円/1枚)
取付位置:運転席/助手席
※写真は他車種の装着例です。



ナビを装着すると利用できる後退時に便利なガイドラインです。リアカメラの映像にスロープ先端と乗降に必要なスペースの目安が表示されます。

N-BOX専用 9インチ Honda CONNECTナビ
LXU-242NBi 246,400円(消費税抜き 224,000円)
※上記は取付アタッチメント、パネルキットとの合計価格です。

●価格は取付費を含みないメーカー希望小売価格(消費税10%込み)で参考価格です。
■自動車注文書に含み、納車までに備えらるる用品は非課税となります。 ■取付費の詳細は販売会社にお問い合わせください。



リアカメラ de あんしんプラス4
(運転支援拡張ユニット)
後退駐車をサポートします。
35,200円
(消費税抜き 32,000円)
※別途取付アタッチメント等が必要となります。



テールゲートストラップ
テールゲートに手が届きにくい人に。
1,100円
(消費税抜き 1,000円)

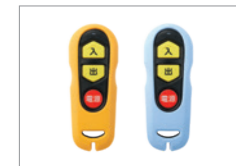

ライフサポートリモコンカバー
(アクセントイエロー/カジュアルブルー)
POPな色で気分が明るくなります。
各1,320円
(消費税抜き 各1,200円)

製造事業者: 株式会社ホンダアクセス
詳しくは販売会社にお問い合わせください。

- 車両の詳細につきましては、N-BOXカタログをご覧ください。
- 仕様並びに装備は予告なく変更することがあります。あらかじめご了承ください。 ■このカタログの写真は印刷のため、実際の色と多少異なることがあります。
- N-BOX専用 9インチ Honda CONNECTナビ 装着車には専用通信機が装着されます。 ■タイプ、カラー、オプション等により納期が異なります。 ■詳しくは販売会社にお問い合わせください。
- N-BOX、Honda SENSING、LKAS、PGM-FI、VSA、エコアシストは本田技研工業株式会社の商標です。
- 製造事業者: 本田技研工業株式会社

●車いすの種類・タイプ等により、乗車できない場合もあります。 ●車いすご利用の方の乗降は、介助する方が安全に心がけ確実に行ってください。 ●スロープは水平で平坦な路面でご使用ください。 ●スロープの耐荷重は200kgです。「車いす+車いすご利用の方+介助する方」の合計重量が200kg以下であることをご確認ください。 ●安全のため、車いすご利用の方もシートベルトを必ず着用してください。 ●発進前に再度、車いすを確実に固定されているか、ご確認ください。 ●スロープの展開は、接地するまで手を放さないでください。 ●スロープの操作は十分に注意して行ってください。 ●長時間のドライブや悪路での走行は、車いすご利用の方にとってご負担となる場合があります。

フリード/フリード+ 福祉車両

主要装備

タイプ	FREED+			FREED			助手席リフトアップシート車
	車いす仕様車			サイドリフトアップシート車			
駆動方式	HYBRID G	G		HYBRID G	G	4WD	G
乗車定員(名)	6(通常時5/車いす乗車時6)			4			6
安全装備/運転支援機能	Honda SENSING (衝突軽減ブレーキ(CMSB)、誤発進抑制機能、歩行者事故低減ステアリング、先行車発進お知らせ機能、横断認識機能、路外逸脱抑制機能、アダプティブクルーズコントロール(ACC)、車線維持支援システム(LKAS)、後方誤発進抑制機能)						
	1列目シート用i-サイドエアバッグシステム※1+サイドカーテンエアバッグシステム(1~3列目シート対応)※2※3						
	LEDヘッドライト(ロービーム、オートレベリング/オートライトコントロール機構付)						
	LEDアクティブコーナリングライト						
	3列目シート3点式ELRシートベルト						
	車両接近通報装置						
	エコアシスト(ECONモード、コーチング機能)						
	シートベルト締め忘れ警告ブザー&警告灯(シートベルトリマインダー付)						
	●ディーリング機能付						
	●ディーリング機能付						
快適装備/メーター	運転席&助手席シートヒーター						
	タコメーター						
	【全タイプ標準装備】●両側パワースライドドア(イージーオープンハンドル/タッチセンサー/挟み込み防止機構付) ●スライドドア・アイゼークローザー(リア両側) ●プラスマクラスター技術搭載フルオート・エアコンデーション ●ナビ装着用スペシャルパッケージ ●4スピーカー ●Hondaスマートキースタート&パワースイッチ※5 ●車連動オートドアロック(テールゲート連動) ●テレスコピック&チルトステアリング ●パワーステアリング(運転席/助手席) ●パワースライドドア ●パワードアロック ●リアヒーターダクト ●アレルフリー高性能脱臭フィルター ●マルチインフォメーションディスプレイ(タイヤ角度モニター/ECONドライブディスプレイ※6/エネルギーフロー※6/SPORTメーター(エンジン回転計)※6/経過時間/外気温/平均車速表示機能など) ●イルミネーションコントロールスイッチ ●運転席サイドエアサース ●ヘッドライトオートオフ機能 ●ワンタッチウインカー ●アクセサリーソケット(DC12V)						
	2列目キャブテンシート(両側アームレスト付)						
	2列目6:4分割可倒式シート(ダブルフォールドダウン機構付)						
	3列目5:5分割はね上げシート						
	FABTECT(撥水・撥油)※7						
	木目調インパネミッドルエリア						
	ハイブリッド専用セレクトレバー						
	シートバックポケット(助手席)						
インテリア	センターテーブル(インストルメントパネル内蔵型)						
	●運転席						
	●助手席/2・3列目左右						
	グラブレール						
	●助手席/2列目左右						
	タイダウンフック						
	【フリード+専用装備】●ユーティリティネット ●テールゲートランプ(バックドアランプ) ●ラゲッジルーム内アクセサリーソケット(DC12V)						
	【全タイプ標準装備】●コンビニフック付1列目シートアームレスト※8 ●ロールサンシェード(スライドドア両側) ●室内確認用ミラー ●フロントマップランプ/ルーフランプ/ラゲッジルームランプ ●防眩ルーミラー ●運転席用&助手席用パニティーミラー付サンバイザー ●インパネアッパーボックス(運転席側) ●インパネトレイ(助手席側) ●ボトルホルダー付大型ドアポケット(運転席/助手席) ●ドリンクホルダー(運転席/助手席) ●収納式ドリンクホルダー(助手席側) ●センターローアポケット ●大型アシストグリップ(リア左右) ●スライドドア・ボトルホルダー(両側) ●シルバークラッシュインナーアハンドル(フロント) ●メタリック塗装パワーステアリングホイール(フロント) ●シルバークラッシュインナーアハンドル(フロント) ●メタリック塗装パワーステアリングホイール(フロント)						
	●ウオールナット						
	●ウオールナット						
エクステリア/ガラス	ロングテールゲート						
	LEDリアコンビネーションランプ(ストップランプ&テールランプ)						
	電動格納式リモコンドアミラー(LEDウインカー付、オートリトラミラー)						
	HYBRIDエンブレム						
	アウトードアハンドル						
	リアアイセンスガーニッシュ						
	●クロームメッキ						
	●クロームメッキ						
	●クロームメッキ						
	●クロームメッキ						
メカニクス	15インチスチールホイール+スチールラジアルタイヤ+フルホイールキャブ						
	●ハイブリッド専用デザイン						
	●ハイブリッド専用デザイン						
	●ハイブリッド専用デザイン						
	●ハイブリッド専用デザイン						
	●ハイブリッド専用デザイン						
	●ハイブリッド専用デザイン						
	●ハイブリッド専用デザイン						
	●ハイブリッド専用デザイン						
	●ハイブリッド専用デザイン						
【車いす仕様車専用装備】●エントリスロープ ●電動ウインチ ●電動ウインチ操作スイッチ&リモコン ●車いす固定ベルト							
【サイドリフトアップシート車/助手席リフトアップシート車専用装備】●電動リフトアップシート(リクライニング&スライド機構付) ●リフトアップシートリモコン ●車いす固定用ネット※10&保護カバー							

※1 助手席リフトアップシート車は運転席のみとなります。 ※2 フリード+とサイドリフトアップシート車は1~2列目シート対応となります。 ※3 1列目シート用i-サイドエアバッグシステム+サイドカーテンエアバッグシステムを装着した場合、「グラブレール」は運転席にも装備されます。 ※4 「Hondaスマートキースタート」は、施錠・解錠のときなどに電波を発信します。その際、極小電磁波発生による影響を受ける可能性があります。詳しくは販売会社にお問い合わせください。 ※5 ガソリン車は「パワーステアリング」に替わり、「プッシュアシスト」が装備されます。 ※6 ハイブリッド車のみ表示されます。 ※7 シート座面および背もたれに撥水・撥油加工を施しております。 ※8 助手席リフトアップシート車のコンビニフックは運転席のみとなります。 ※9 工具(ジャッキ/ジャッキハンドル/ホイールナットレンチ(兼ジャッキハンドル))は装備していません。 ※10 助手席リフトアップシート車のみとなります。

ディーラーオプション

<p>狙い通りの場所でのスロープ展開をサポート ナビゲーション(車いす仕様車専用リアカメラガイドライン)</p> <p>後退時、スロープの先端と乗降スペースの目安が表示されるため、狙い通りの場所ですロープが展開できます。</p>  <p>画面表示イメージ</p> <p>車いす乗降時イメージ</p>	<p>フロリングチェアマット (木目調ワイヤブルマット/フロアパッド付)</p> <p>32,780円 (消費税抜き 29,800円)</p> <p>取付位置:車いす乗車部</p> <p>適用:車いす仕様車</p>	<p>荷室用ユーティリティボード (ブラック)</p> <p>22,000円 (消費税抜き 20,000円)</p> <p>※写真の車両は2016年発売モデルです。</p> <p>適用:車いす仕様車</p>	<p>アドバンスドルームミラー (カメラ画像数:約200万画素)</p> <p>74,800円 (消費税抜き 68,000円)</p>	<p>ロングアシストグリップ (運転席側スライドドア乗降用/助手席側スライドドア乗降用)</p> <p>各29,700円 (消費税抜き 各27,000円)</p>	<p>オートサイドステップ (助手席ドア・左側スライドドア連動/LEDリアイルミネーション付)</p> <p>192,500円 (消費税抜き 175,000円)</p> <p>※上記は取付アタッチメントとの合計価格です。</p> <p>適用:車いす仕様車</p>	<p>防水シートカバー (ブラック/左右共用1枚売り)</p> <p>9,900円/1枚 (消費税抜き 9,000円/1枚)</p> <p>取付位置:運転席/助手席/2列目キャブテンシート(運転席側/助手席側)</p> <p>※写真は他車種の装着例です。</p>	<p>テールゲートストラップ</p> <p>1,100円 (消費税抜き 1,000円)</p>	<p>吊革グリップ</p> <p>5,280円 (消費税抜き 4,800円)</p> <p>取付位置:2列目(リア)/3列目グラブレール部</p>	<p>チェアサポートリフト (電動式/車いす固定ベルト付)</p> <p>154,000円 (消費税抜き 140,000円)</p> <p>※上記は取付アタッチメントとの合計価格です。</p> <p>※写真の車両は2016年発売モデルです。</p> <p>適用:サイドリフトアップシート車、助手席リフトアップシート車</p>	<p>ライフサポートリモコンカバー (ブラック/アクセントイエロー/カジュアルブルー)</p> <p>各1,320円 (消費税抜き 各1,200円)</p>
--	---	---	---	---	---	---	---	---	--	--

●価格が取付費を含まないメーカー希望小売価格(消費税10%込み)で参考価格です。
●自動車注文書に含み、納車までに備えられる用品は非課税となります。 ●取付費の詳細は販売会社にお問い合わせください。 ●製造事業者:株式会社ホンダアクセス

●車いすの種類・タイプ等により、乗車できない場合もあります。 ●車いすご利用の方の乗降は、介助する方が安全に心がけ確実に行ってください。 ●スロープは水平で平坦な路面でご使用ください。 ●スロープの耐重量は200kgです。●車いす+車いすご利用の方+介助する方)の合計重量が200kg以下であることをご確認ください。 ●安全のため、ご利用の際はシートベルトを必ず着用してください。 ●発進前に再度、車いすが確実に固定されているか、ご確認ください。 ●スロープの展開は、接地するまで手を放さないでください。 ●スロープの操作は十分に注意して行ってください。 ●長時間のドライブや高速での走行は、車いすご利用の方にとってご負担となる場合があります。 ●降がりの部位や程度によっては、車両の機能が十分に活かしきれない場合があります。 ●シートに深さや厚みがない方、膝が曲がらない方は乗降が困難になる場合がありますのでご注意ください。 ●介助をする方の力が弱い場合は、乗り降り時及び車いす収納時など困難になる場合がありますのでご注意ください。 ●リフトアップシートの操作及び車いすの収納は、介助する方が安全に心がけ確実に行ってください。

主要諸元

タイプ	FREED			助手席リフトアップシート車
	サイドリフトアップシート車			
駆動方式	HYBRID G	G		G
乗車定員(名)	4			6
車名・型式	ホンダ・6AA-G87★○	ホンダ・5BA-G85	ホンダ・5BA-G86	ホンダ・5BA-G85
トランスミッション	【ハイブリッド車】7速オートマチック 【ガソリン車】無段変速オートマチック(トルクコンバーター付)			
	全長(m)/全幅(m)/全高(m)			
	4.265/1.695/FF車1.710 [4WD車]1.735			
	ホイールベース(m)			
	2.740			
	トレッド(m) 前/後			
	1.480/1.485			
	最低地上高(m)			
	【FF車】0.135 【4WD車】0.150			
	車両重量(kg)			
最大車両重量(kg)				
1,470 1,410 1,490				
1,470 1,410 1,490				
客室内寸法(m)				
長さ/幅/高さ				
2.385/1.455/1.275 2.385/1.455/1.285				
原動機	【ハイブリッド車】LEB-H1 【ガソリン車】L15B			
	【ハイブリッド車】LEB 【ガソリン車】L15B			
	エンジン種類・シリンダー数及び配置			
	水冷直列4気筒横置			
	弁機構			
	DOHC チェーン駆動 吸気2 排気2			
	総排気量(L)			
	1.496			
	内径×行程(mm)			
	73.0×89.4			
圧縮比				
【ハイブリッド車】13.5 【ガソリン車】11.5				
燃料供給装置形式				
電子制御燃料噴射式(ホンダPGM-FI)				
使用燃料種類				
無鉛レギュラーガソリン				
燃料タンク容量(L)				
【FF車】36 【4WD車】53				
電動機(モーター)				
電動機型式/電動機種類				
【ハイブリッド車】H1/交流同期電動機 【ガソリン車】-				
最高出力(kW[PS]/rpm)				
【ハイブリッド車】81[110]/6,000 【ガソリン車】95[129]/6,600				
最大トルク(N・m[kgf・m]/rpm)				
【ハイブリッド車】134[13.7]/5,000 【ガソリン車】153[15.6]/4,600				
最高出力(kW[PS]/rpm)				
【ハイブリッド車】22[29.5]/1,313-2,000 【ガソリン車】-				
最大トルク(N・m[kgf・m]/rpm)				
【ハイブリッド車】160[16.3]/0-1,313 【ガソリン車】-				
性能	燃料消費率(国土交通省審査値) [WLTC] km/L			
	20.9 17.0 15.6			
	市街地モード(WLTC-L) km/L			
	17.9 13.2 12.2			
	郊外モード(WLTC-M) km/L			
	21.6 17.6 16.2			
	高速道路モード(WLTC-H) km/L			
	22.0 18.9 17.2			
	燃料消費率(国土交通省審査値) [JC08] km/L			
	27.4 19.0 16.4			
主要燃費向上対策				
【ハイブリッド車】ハイブリッドシステム、アトキンソンサイクル、可変バルブタイミング、アイドリングストップ装置、電動パワーステアリング 【ガソリン車】直噴エンジン、可変バルブタイミング、アイドリングストップ装置、自動無段変速機(CVT)、電動パワーステアリング				
最小回転半径(m)				
5.2				
動力用主電池				
種類/個数				
【ハイブリッド車】リチウムイオン電池/48 【ガソリン車】-				
変速比				
CVT				
【ハイブリッド車】- 【ガソリン車】前進:2.526~0.408 後退:2.706~1.282				
7AT				
【ハイブリッド車】1速:4.192 2速:2.266 3速:1.642 4速:1.118 5速:0.810 6速:0.616 7速:0.446 後退:3.335 【ガソリン車】-				
減速比				
【ハイブリッド車】FF車:5.937 4WD車:前5.937 後2.533 【ガソリン車】FF車:5.436 4WD車:前5.436 後2.533				
ステアリング装置形式				
ラック・ピニオン式(電動パワーステアリング仕様)				
タイヤ(前・後)				
185/65R15 88S				
主ブレーキの種類・形式				
前:油圧式ベンチレーテッドディスク 後:【ハイブリッド車】油圧式ディスク【ガソリン車】油圧式リレーディング・トレーリング				
サスペンション方式				
前:マクファーソン式 後:【FF車】車軸式 【4WD車】ド・ディオン式				
スタビライザー形式				
前:トーション・バー式 後:【FF車】- 【4WD車】トーション・バー式				

●燃料消費率は定められた試験条件での値です。お客様の使用環境(気象、渋滞等)や運転方法(急発進、エアコン使用等)に応じて燃料消費率は異なります。 ●WLTCモード:市街地、郊外、高速道路の各走行モードを平均的な使用時間配分で構成した国際的な走行モード。市街地モード:信号や渋滞等の影響を受ける比較的低速な走行を想定。郊外モード:信号や渋滞等の影響をあまり受けない走行を想定。高速道路モード:高速道路等での走行を想定。★印の車両は、自動車重量税の軽減措置が受けられ、2025年4月30日までの新車登録が対象となります。また、○印の車両は、環境性能が非課税となり、2025年3月31日までの新車登録が対象となります。詳しくは販売会社へお問い合わせください。 ●主要諸元は道路運送車両法による型式指定申請書数値。

●FREED+(車いす仕様車)とFREED(助手席リフトアップシート車)は持ち込み登録の5ナンバーとなります。 ●上記諸元値及び装備はメーカー設計値であり、参考数値です。登録時には車両の実測値が適用されます。 ●★印の車両は、自動車重量税の軽減措置が受けられ、2025年4月30日までの新車登録が対象となります。また、○印の車両は、環境性能が非課税となり、2025年3月31日までの新車登録が対象となります。但し、実際の減税内容および環境性能の税率は、登録時の実測値(寸法・重量)によって変更になる場合があります。詳しくは販売会社へお問い合わせください。

●登録・税金について

タイプ	車いす仕様車	サイドリフトアップシート車	助手席リフトアップシート車
タイプ	HYBRID G / G	HYBRID G / G	G
登録	持ち込み登録	持ち込み登録不要	持ち込み登録
ナンバー	5ナンバー	5ナンバー	5ナンバー
乗車定員(名)	通常時5/車いす乗車時6	4	6
車検	初回3年 以降2年	初回3年 以降2年	初回3年 以降2年
税金	消費税 環境性能自動車税	消費税 環境性能自動車税	消費税 環境性能自動車税

上記措置の詳細は、最寄りの市町村役場・福祉事務所・税務署にお問い合わせください。

ステップワゴンスパダ 福祉車両

主要装備

タイプ	STEP WGN SPADA							
	車いす仕様車						サイドリフトアップシート車	
	2列目乗車タイプ		3列目乗車タイプ		2列目&3列目乗車タイプ			
駆動方式	FF	4WD	FF	4WD	FF	FF	4WD	
安全装備/運転支援機能	Honda SENSING (衝突軽減ブレーキ(CMBS)、誤発進抑制機能※1、後方誤発進抑制機能※1、近距離衝突軽減ブレーキ※1、歩行者事故低減システム、路外逸脱抑制機能、渋滞追従機能付アダプティブクルーズコントロール(ACC)、車線維持支援システム(LKAS)、トラフィックジャムアシスト(渋滞運転支援機能)、先行車発進お知らせ機能、標識認識機能、オートハイビーム、ブラインドスポットインフォメーション、パーキングセンサーシステム※2) フルLEDヘッドライト(インラインタイプ/デイトタイムランニングランプ付)(マニュアルレベリング/オートライトコントロール機構付) LEDアクティブコーナリングライト アイドリングストップシステム 1列目シート用i-サイドエアバッグシステム+サイドカーテンエアバッグシステム(1~3列目シート対応)							
快適装備/メーター	Honda CONNECT for Gatherers+ナビ装着用スペシャルパッケージ※5 運転席&助手席シートヒーター Clean Air トリプルゾーンコントロール・フルオートエアコンディショナー(プラズマクラスター技術搭載) 1列目&2列目USBチャージャー(Type-C) 予約ロック/降車時オートドアロック機能 【全タイプ標準装備】●両側/パワースライドドア(静電タッチセンサー式/イージーオープンハンドル/挟み込み防止機構付/スライドドアイージークローザー付) ●6スピーカー ●アークセサリーソケット(DC12V)(フロント1個、リア1個) ●Hondaスマートキースystem(キ-2個付)※6 ●デジタル燃料計(10.2インチ) ●マルチインフォメーションディスプレイ(タコメーター/経過時間/オドメーター/トリップメーター/タイヤ角度モニター/平均車速/平均燃費/瞬間燃費/推定航続可能距離表示機能など) ●ワントッチウイパー ●テレスコピック/チルトステアリング ●パワーステアリング(挟み込み防止機構付/キーオフパレージション機構付/ワントッチ付)/助手席/スライドア) ●リアヒーターダクト ●PM2.5対応高性能集塵フィルター ●車速連動オートドアロック(テールゲート連動) ●パワーステアリング(テールゲート連動) ●運転席/助手席ヒーター ●ヘッドライトオートオフ機能							
インテリア	2列目キャブテンシート(両側アームレスト付) ファブリック&プライムスモース(合皮)コンビシート 本革巻ステアリングホイール コンビニファックシートバックテーブル(運転席/助手席) コンビニファック(2列目キャブテンシート内側アームレスト) インパネガーニッシュ(運転席/助手席) ソフトパッド(フロントドアオナメント、スライドライニング、サイドライニング(3列目)) 運転席用&助手席用/センターミラー付サンバイザー(運転席チットホルダー付) ラゲッジルームランプ バックドアランプ 3列目分割床下格納シート(マジックシート) FABTECT(撥水・撥油)※8 【全タイプ標準装備】●グラブレード(運転席/助手席/2,3列目左右) ●サングラスボックス ●インパネアッパーボックス(助手席) ●防眩ルームミラー ●収納式ドリンクホルダー(運転席/助手席/1列目中央) ●インパネトレイ(助手席) ●グローブボックス ●ポップアップフック ●スマホトレイ&センターローアポケット ●フロントドア・ボトルホルダー(両側)/フロントドア・ポケット(両側) ●シートバックアッパーポケット(運転席/助手席) ●シートバックローアポケット(助手席) ●スライドア・ボトルホルダー(両側) ●コートフック(2列目右側/3列目左右) ●ドリンクホルダー(3列目左右2個ずつ) ●大容量ラゲッジアンダースペース※9 ●1列目シートアームレスト(運転席/助手席) ●ピアノブラック調ステアリングアッパーガーニッシュ ●プラチナシルバークロム調ステアリングローアガーニッシュ ●シルバークロム調ステアリングローアガーニッシュ ●シルバークロム調ステアリングローアガーニッシュ ●フロントドアアームレストパッド(プライムスモース(合皮)) ●ロールサンシェード(スライドア両側) ●カーテシーランプ(スライドア両側) ●LEDフロントマップランプ ●ルームランプ ●タイダウンフック							
エクステリア/ガラス	パワーステアリング(メモリー機能付) ●※10 カラーテールゲートスポイラー ●※10 熱線入りフロントウインドウ ●※10 【SPADA専用エクステリア】●フロントグリル ●フロントバンパー ●リアバンパー※9 ●ドアサッシュガーニッシュ(ハイグロスブラック) 【全タイプ標準装備】●LEDシーケンシャルターンシグナルランプ(フロント) ●LEDシーケンシャルターンシグナルランプ(リア) ●LEDリアコンビネーションランプ(ストップランプ&テールランプ) ●カーカードアウトドアハンドル ●プラチナ調クロムメッキ加飾(フロントグリルガーニッシュ/ローアガーニッシュ(フロント/リア)※9/サイドシルガーニッシュ/テールゲートガーニッシュ※9/ヘッドライトエクステンションカラー) ●IRカット(遮熱)/スーパーUVカットフロントドアガラス ●IRカット(遮熱)/UVカット機能付フロントウインドウガラス ●高熱線吸収/UVカット機能付プライバシーガラス(リアドア、リアクォーター、テールゲート) ●電動格納式リモコンカラードミラー(LEDウイパー付/オートリトラミラー) ●スマートクリアワイパー(車速連動間欠/バリアブル間欠/ウォッシャーノズル内蔵/ミスト機構付) ●ウォッシャー付間欠リアワイパー(リパース連動) ●熱線式リアウインドウデフォガー ●ヒータードアミラー							
メカニズム	16インチアルミホイール+スチールラジアルタイヤ(ペリリナブラック+ダーク切削クリア) セレクトレバー バドルシフト 【全タイプ標準装備】●応急バンク修理キット(スペアタイヤレス)※11 【車いす仕様車専用装備】●エントリスロープ ●電動ウイッチ ●電動ウイッチ操作スイッチ&リモコン ●車いす固定ベルト ●フローリングフロア 【サイドリフトアップシート車専用装備】●電動リフトアップシート(リクライニング&スライド機構付) ●リフトアップシートリモコン ●車いす固定用ネット&保護カバー							

※1「誤発進抑制機能」、「後方誤発進抑制機能」、「近距離衝突軽減ブレーキ」を組み合わせて「踏み間違い衝突軽減システム」と呼びます。 ※2 ナビ画面に表示するには、対応するナビゲーションが必要となります。 ※3 車いす仕様車の2列目乗車タイプと2列目&3列目乗車タイプの場合、右側のみとなり、アームレストは装備されません。 ※4 福祉車両は作動範囲が異なります。詳しくは販売会社にお問い合わせください。 ※5「ギャザズナビゲーション」装着時には、音楽・映像メディアと接続可能なUSBジャックが1個使用可能になります。 ※6 Hondaスマートキースystemは、鍵錠・解錠のときに電波を発信します。その際、植込み型心臓ペースメーカー等の医療用電子機器に影響を与える可能性があります。詳しくは販売会社にお問い合わせください。 ※7 車いす仕様車はシートの形状が異なります。詳しくは販売会社にお問い合わせください。 ※8 シート面および背もたれに撥水・撥油加工を施しております。 ※9 車いす仕様車は形状が異なります。詳しくは販売会社にお問い合わせください。 ※10 車いす仕様車は形状やシート位置が異なります。詳しくは販売会社にお問い合わせください。 ※11 工具(ジャッキ/ジャッキハンドルバー/ホイールナットレンチ(兼ジャッキハンドル))は装備しておりません。

ディーラーオプション

 <p>狙い通りの場所でのスロープ展開をサポート ナビゲーション(車いす仕様車専用リアカメラガイドライン)</p> <p>後退時、スロープの先端と乗降スペースの目安が表示されるため、狙い通りの場所でスロープが展開できます。</p> <p>車いす乗降スペース</p> <p>画面表示イメージ</p> <p>車いす乗降時イメージ</p>	 <p>アドバンスドルームミラー (エンジンスイッチ連動/カメラ画素数:約200万画素)</p> <p>74,800円 (消費税抜き 68,000円) ※上記は取付アタッチメントとの合計価格です。 ※写真は他車種の装着例です。</p>	 <p>吊革グリップ 5,280円 (消費税抜き 4,800円) 取付位置:2,3列目グラブレード部</p>	 <p>ロングアシストグリップ (運転席側スライドア乗降用/助手席側スライドア乗降用)</p> <p>各29,700円 (消費税抜き 各27,000円)</p>	 <p>オートサイドステップ (左側スライドア連動)</p> <p>217,800円 (消費税抜き 198,000円) ※上記は取付アタッチメントとの合計価格です。 適用:車いす仕様車</p>	 <p>ライフサポートリモコンカバー (ブラック/アクセントイエロー/カジュアルブルー)</p> <p>各1,320円 (消費税抜き 各1,200円)</p>	 <p>アシストグリップ (ヘッドレスト取付仕様)</p> <p>16,610円 (消費税抜き 15,100円) 取付位置:助手席ヘッドレスト部 適用:車いす仕様車(3列目乗車タイプ)</p>	 <p>防水シートカバー (ブラック/左右共用1枚売り)</p> <p>9,900円/1枚 (消費税抜き 9,000円/1枚) 取付位置:運転席/助手席/2列目キャブテンシート(運転席側/助手席側) ※写真は他車種の装着例です。</p>	 <p>胸ベルト (ベージュ)</p> <p>4,180円 (消費税抜き 3,800円) 適用:サイドリフトアップシート車 ※写真は他車種の装着例です。</p>
---	--	--	---	---	--	---	---	---

※価格は取付費を含みメーカー希望小売価格(消費税10%込み)で参考価格です。
 ※自動車注文書に含み、納車までに備えられる用品は非課税となります。
 ※取付費の詳細は販売会社にお問い合わせください。
 製造事業者:株式会社ホンダアクセス
 詳しくは販売会社にお問い合わせください。

主要諸元

タイプ	STEP WGN SPADA								
	車いす仕様車						サイドリフトアップシート車		
	3列目乗車タイプ		2列目乗車タイプ		2列目&3列目乗車タイプ				
駆動方式	FF	4WD	FF	4WD	FF	FF	4WD		
乗車定員(名)	7(通常時7/車いす乗車時6)				7				
車名・型式	ホンダ・5BA-RP6	ホンダ・5BA-RP7	ホンダ・5BA-RP6	ホンダ・5BA-RP7	7(通常時6/車いす乗車時7)※1				
トランスミッション	無段変速オートマチック(トルクコンバーター付)※2								
寸法・重量	全長(m)/全幅(m)/全高(m)	4.830/1.750/1.840	4.830/1.750/1.855	4.830/1.750/1.840	4.830/1.750/1.855	4.830/1.750/1.840			
	ホイールベース(m)	2.890			2.890				
	トレッド(m) 前/後	1.485/1.500			1.485/1.500				
	最低地上高(m)	0.145	0.150	0.145	0.150	0.145			
エンジン	車両重量(kg)	1,790	1,860	1,780	1,860	1,770			
	客室内寸法(m) 長さ/幅/高さ	2.845/1.525/1.395			2.845/1.545/1.425				
性能	エンジン型式	L15C							
	エンジン種類・シリンダー数及び配置	水冷直列4気筒横置							
	弁機構	DOHC チェーン駆動 吸気2 排気2							
	総排気量(L)	1.496							
	内径×行程(mm)	73.0×89.4							
	圧縮比	10.3							
	燃料供給装置形式	電子制御燃料噴射式(ホンダPGM-FI)							
	使用燃料種類	無鉛レギュラーガソリン							
	燃料タンク容量(L)	52							
	エンジン	最高出力(kW[PS]/rpm)	110[150]/5,500						
燃費	最大トルク(N・m[kgf・m]/rpm)	203[20.7]/1,600-5,000							
	燃料消費率(国交通省審査値)(WLTC) km/L	13.4	12.9	13.5	12.9	-			
	市街地モード(WLTC-L) km/L	10.1	9.8	10.2	9.8	-			
	郊外モード(WLTC-M) km/L	14.0	13.4	14.1	13.4	-			
	高速道路モード(WLTC-H) km/L	15.0	14.5	15.1	14.5	-			
	燃料消費率(国交通省審査値)(JC08) km/L	14.8	14.5	14.8	14.5	-			
	主要燃費向上対策	直噴エンジン、アイドリングストップ装置、自動無段変速機(CVT)、可変バルブタイミング、電動パワーステアリング							
	最小回転半径(m)	5.4							
	動力伝達・走行装置	変速比 前進	2.645-0.405(マニュアルモード付)						
		後退	1.858-1.264						
減速比		5.047	前5.047 後2.533	5.047	前5.047 後2.533	-			
ステアリング装置形式		ラック・ピニオン式(電動パワーステアリング仕様)							
タイヤ(前・後)		205/60R16 96H							
主ブレーキの種類・形式(前/後)		油圧式ベンチレーテッドディスク/油圧式ディスク							
サスペンション 前		マクファーソン式							
方式 後		車軸式	ド・ディオン式	車軸式	ド・ディオン式	-			
スタビライザー 前		トーションバー式			-				
形式 後		-	トーションバー式	-	トーションバー式	-			

※1 2列目のみで車いすを使用する場合、2列目3列目と同時に車いすを使用する場合、乗車定員は通常時6/車いす乗車時6となります。
 ※2 バドルシフト付となります。
 ※3 燃料消費率は定められた試験条件での値です。お客様の使用環境(気象、渋滞等)や運転方法(急発進、エアコン使用等)に応じて燃料消費率は異なります。WLTCモード:市街地、郊外、高速道路の各走行モードを平均的な使用時間配分で構成した国際的な走行モード。市街地モード:信号や渋滞等の影響を受ける比較的低速な走行を想定。郊外モード:信号や渋滞等の影響をあまり受けない走行を想定。高速道路モード:高速道路等での走行を想定。主要諸元は道路運送車両法による型式指定申請書数値。

■登録・税金について

	車いす仕様車 (3列目乗車タイプ)	車いす仕様車 (2列目乗車タイプ、2列目&3列目乗車タイプ)	サイドリフトアップシート車 (STEP WGN SPADA)
タイプ	STEP WGN SPADA	STEP WGN SPADA	STEP WGN SPADA
登録	持ち込み登録不要	持ち込み登録	持ち込み登録不要
ナンバー	3ナンバー	3ナンバー	3ナンバー
乗車定員(名)	通常時7/車いす乗車時6	2列目乗車タイプ:通常時6/車いす乗車時7 2列目&3列目乗車タイプ:通常時6/車いす乗車時7*	7
車検	初回3年以降2年 非課税	初回3年以降2年 非課税	初回3年以降2年 非課税
税金	消費税 環境性能自動車税	消費税 環境性能自動車税	消費税 環境性能自動車税

身体障がい者もしくはご家族ご購入される場合は、免税措置が適用される場合があります。

上記諸元の詳細は、最寄りの市区町村役場・福祉事務所・税務署にお問い合わせください。
 *2列目のみで車いすを使用する場合、2列目3列目と同時に車いすを使用する場合、乗車定員は「通常時6/車いす乗車時6」となります。

■車両の詳細につきましては、ステップワゴンカタログをご覧ください。 ■仕様ならびに装備は予告なく変更することがあります。あらかじめご了承ください。 ■このカタログの写真は印刷のため、実際の色と多少異なることがあります。
 ■11.4インチ Honda CONNECTナビ装着車には専用通信機器が装着されます。 ■タイプ、カラー、オプション等により納期が異なります。 ■詳しくは販売会社にお問い合わせください。
 ■STEP WGN、STEP WGN SPADA、エコアシスト、FABTECT、Honda SENSING、LKAS、PGM-FI、プライムスモース、Prime Smooth、VSAは本田技研工業株式会社の商標です。
 ■プラズマクラスター(圆形)およびプラズマクラスター、Plasmaclusterはシャープ株式会社の登録商標です。 ■製造事業者:本田技研工業株式会社

●車いすの種類・タイプ等により、乗車できない場合もあります。 ●車いすご利用の方の乗降は、介助する方が安全に心がけ確実に行ってください。 ●スロープは水平で平坦な路面でご使用ください。 ●スロープの耐荷重は200kgです。「車いす+車いすご利用の方+介助する方」の合計重量が200kg以下であることをご確認ください。 ●安全のため、車いすご利用の方もシートベルトを必ず着用してください。 ●発進前に再度、車いすを確実に固定されているか、ご確認ください。 ●スロープの展開は、接地するまで手を放さないでください。 ●スロープの操作は十分に注意して行ってください。 ●長時間のドライブや悪路での走行時、車いすご利用の方にとってご負担となる場合があります。 ●障がいのある方や程度によっては、車両の機能が十分に活かせない場合があります。 ●シートに深く着座できない方、膝が曲がらない方は座った状態で足などが車体に当たりシートの回転が困難になる場合がありますのでご注意ください。 ●介護をする方の力が弱い場合は、乗り降り時及び車いす収納時など困難になる場合がありますのでご注意ください。 ●リフトアップシートの操作及び車いすの収納は、介護する方が安全に心がけ確実に行ってください。

フィット 助手席回転シート車

主要装備

タイプ	助手席回転シート車			
	e:HEV HOME		HOME	
駆動方式	FF	4WD	FF	4WD
安全装備／運転支援機能 Honda SENSING (衝突軽減ブレーキ(CMBS)、誤発進抑制機能※1、後方誤発進抑制機能※1、近距離衝突軽減ブレーキ※1、歩行者事故低減ステアリング、路外逸脱抑制機能、渋滞追従機能付アダプティブクルーズコントロール(ACC)、車線維持支援システム(LKAS)、トラフィックジャムアシスト(渋滞運転支援機能)、先行車発進お知らせ機能、標識認識機能、オートハイビーム、急アクセル抑制機能※2、パーキングセンサーシステム※3) フルLEDヘッドライト(デイトタイムランニングランプ付)(マニュアルレベリング/オートライトコントロール機構付) アイドリングストップシステム 車両接近通報装置 エコアシスト(ECONモード、ティーチング機能) エコアシスト(ECONモード、コーチング機能) 電子制御パーキングブレーキ オートブレーキホールド機能 前席用i-サイドエアバッグシステム+サイドカーテンエアバッグシステム(前席/後席対応)	●	●	●	●
【全タイプ標準装備】●運転席用&助手席用i-SRSエアバッグシステム ●VSA ●EBD(電子制御制動力配分システム)付ABS ●アジャイルハンドリングアシスト ●エマージェンシーストップシグナル ●ヒルスタートアシスト機能 ●フロント3点式ロードリミッター付プリテンショナーELRシートベルト+運転席ラッププリテンショナー ●フロントアジャスタブルシートベルトショルダーアンカー ●リア3点式ロードリミッター付プリテンショナーELRシートベルト(左右席) ●リア3点式ELRシートベルト(中央席) ●ISOFIX/i-Sizeチャイルドシート下部取付金具(リア左右席)+トップテザー取付金具(リア左右席) ●頸部衝撃緩和フロントシート※4 ●全席シートベルト非着用警報(シートベルトリマインダー) ●LEDハイマウントストップランプ ●チャイルドブローフ ●イモビライザー(国土交通省認可品) ●セキュリティアラーム(国土交通省認可品)	●	●	●	●
快適装備／メーター Honda CONNECT for Gatherers + ナビ装着用スペシャルパッケージ Honda CONNECTディスプレイ + ETC2.0車載器(ナビゲーション連動) スピーカー数 マルチインフォメーションディスプレイ(エネルギーフロー※5/経過時間/燃費履歴※5/オドメーター/トリップメーター/平均車速/平均燃費/瞬間燃費/推定航続可能距離表示機能 など) Hondaスマートキーシステム(降車時オートドアロック機能/キー2個付)※6 タコメーター フルオート・エアコンディショナー エアコン用フル電動コンプレッサー PTCヒーター* USBチャージャー(Type-C/2個付)	●	●	●	●
【全タイプ標準装備】●パワースイッチ※7 ●ヘッドライトオートオフ機能 ●運転席ドアワンタッチ式パワーウィンドウ(挟み込み防止機構/キーオフオペレーション機構付) ●運転席ハイアジャスター ●PM2.5対応高性能集塵フィルター ●テレスコピック&チルトステアリング ●パワードロック ●電動パワーステアリング ●ワンタッチウインカー ●リアシートリマインダー ●ライト消し忘れ警告ブザー ●燃料残量警告灯 ●アクセサリーソケット(DC12V) ●リアヒーターダクト	●	●	●	●
インテリア コンビシート(プライムスムースメタモルテクスタイル) ソフトパッド(プライムスムース(助手席インストルメントパネル/コンソールニードパッド)) 本革巻ステアリングホイール 本革巻セレクトレバー ステアリングスイッチガーニッシュ(ピアノホワイト調) セレクトレバーエスカッション(ピアノホワイト調) テーブルコンソール スマートフォントレー プラチナ調クロームメッキ加飾インテリア(インナードアハンドル、エアコンアウトレットノブ(運転席/助手席)) リアセンターアームレスト シートボックススマートフォンポケット ラゲッジルームランプ パニティミラー付サンバイザー 運転席(チケットホルダー付) 助手席	●	●	●	●
【全タイプ標準装備】●チェップアップ&ダイブダウン機構付6:4分割可倒式リアシート ●インパネアッパーボックス ●グローブボックス ●LEDフロントマップランプ/LEDルームランプ ●ドリンクホルダー(運転席/助手席) ●ドアポケット(運転席/助手席/リア左右席) ●ドアポトルホルダー(運転席/助手席) ●ポトルホルダー(後席) ●グラブレール(運転席/助手席/リア左右席)&コートのフック(リア右側)	●	●	●	●
エクステリア/ガラス 電動格納式リモコンカラードドアミラー(LEDウインカー付) LEDポジションランプ & LEDフロントターンランプ 遮音/UVカット機能付フロントウインドウガラス コンフォートビューパッケージ(親水/ヒータードドアミラー、熱線入りフロントウインドウ) e:HEVエンブレム フロントグリルモールディング(クロームメッキ) フロントワイパー(ミスト機構付) シャークフィンアンテナ	●	●	●	●
【全タイプ標準装備】●高熱線吸収/UVカット機能付ガラス(フロントコーナー/フロントドア) ●プライバシーガラス(リアドア/リアクォーター/テールゲート) ●熱線式リアウインドウデフォグガー ●フロントウインドウウォッシャー(2ノズル・スプレータイプ) ●ウォッシャー付間欠リアワイパー(リバース連動)	●	●	●	●
メカニズム 足まわり 15インチスチールホイール+スチールラジアルタイヤ+フルホイールキャップ 電動サスペンションシステム 【全タイプ標準装備】●フロントベンチレーテッドディスクブレーキ ●リアディスクブレーキ ●フロントスタビライザー ●DBW(ドライブ/バイ/ワイヤ) ●応急パンク修理キット(スペアタイヤレス)※8	●	●	●	●

* PTC(自己温度制御システム):Positive Temperature Coefficient
 ※1 誤発進抑制機能、「後方誤発進抑制機能」、「近距離衝突軽減ブレーキ」を組み合わせて「踏み間違い衝突軽減システム」と呼びます。
 ※2 工場出荷時は機能オフの設定です。オンするには別途販売会社の専用機器によるセッティング作業が必要です。別途セットアップ費用(ディーラーオプション)が必要となります。
 ※3 ナビ画面上に表示するには、「Honda CONNECTディスプレイ」または対応するナビゲーションが必要となります。
 ※4 運転席のみとなります。
 ※5 e:HEVのみ表示されます。
 ※6 「Hondaスマートキーシステム」は、施錠・解錠のときなどに電波を発信します。その際、植込み型心臓ペースメーカー等の医療用電子機器に影響を与える可能性があります。詳しくは販売会社にお問い合わせください。
 ※7 ガソリン車は「パワースイッチ」に替わり「プッシュエンジンスタート/ストップスイッチ」が装備されます。
 ※8 工具(ジャッキ/ジャッキハンドル/ホイールナットレンチ(兼ジャッキハンドル))は装着してありません。

■メーカーオプションは組み合わせによっては同時装着できない場合がございます。また、他のメーカーオプションとセット装着になる場合がございます。詳しくは販売会社にお問い合わせください。

主要諸元

タイプ	助手席回転シート車				
	e:HEV HOME		HOME		
駆動方式	FF	4WD	FF	4WD	
車名・型式	ホンダ・6AA-GR3★	ホンダ・6AA-GR4★	ホンダ・5BA-GS4	ホンダ・5BA-GS6	
トランスミッション	電気式無段変速機		無段変速オートマチック(トルクコンバーター付)		
寸法・重量・乗車定員	全長(m)	3,995			
	全幅(m)	1,695			
	全高(m)	1,540	1,565	1,540	1,565
	ホイールベース(m)	2,530			
	トレッド(m) 前/後	1,485/1,475			
	最低地上高(m)	0,135	0,150	0,135	0,150
	車両重量(kg)	1,190	1,270	1,090	1,160
乗車定員(名)	5				
客室内寸法(m) 長さ/幅/高さ	1,955/1,445/1,260				
原動機	エンジン	LEB-H5		L15Z	
	エンジン型式	LEB		L15Z	
	エンジン種類・シリンダー数及び配置	水冷直列4気筒横置			
	弁機構	DOHC チェーン駆動 吸気2 排気2			
	総排気量(L)	1,496			
	内径×行程(mm)	73.0×89.4			
	圧縮比	13.5	10.6		
	燃料供給装置形式	電子制御燃料噴射式(ホンダPGM-FI)			
	使用燃料種類	無鉛レギュラーガソリン			
	燃料タンク容量(L)	40			
電動機(モーター)	電動機型式	H5			
	電動機種類	交流同期電動機			
性能	エンジン	最高出力(kW[PS]/rpm)	78[106]/6,000-6,400	87[118]/6,600	
		最大トルク(N・m[kgf・m]/rpm)	127[13.0]/4,500-5,000	142[14.5]/4,300	
	電動機(モーター)	最高出力(kW[PS]/rpm)	90[123]/3,500-8,000	-	
		最大トルク(N・m[kgf・m]/rpm)	253[25.8]/0-3,000	-	
動力用主電池	種類/個数	リチウムイオン電池/48		-	

■フィット(助手席回転シート車)は、持ち込み登録の5ナンバーとなります。 ■上記諸元値及び数値はメーカー設計値であり、参考数値です。登録時には車両の実測値が適用されます。★印の車両は、自動車重量税の軽減措置が受けられ、2025年4月30日までの新車登録が対象となります。また、環境性能割が非課税となり、2025年3月31日までの新車登録が対象となります。但し、実際の減税内容および環境性能割の税率は、登録時の実測値(寸法・重量)によって変更になる場合があります。詳しくは販売会社へお問い合わせください。

■自動車税/環境性能割について

種類	内容	問い合わせ先
自動車税	身体障がい者もしくはご家族ご購入される場合には、免税措置が適用される場合があります。	最寄りの都道府県税事務所 または福祉事務所
環境性能割		

■消費税について

フィット(助手席回転シート車)は消費税の非課税措置はありません。

ディーラーオプション

<p>胸ベルト (ベージュ) 4,180円 (消費税抜き 3,800円) ※写真は他車種の装着例です。</p>	<p>テールゲートストラップ 1,100円 (消費税抜き 1,000円)</p>	<p>防水シートカバー (ブラック/左右共用1枚売り) 9,900円/1枚 (消費税抜き 9,000円/1枚) 取付位置:運転席/助手席 ※写真は他車種の装着例です。</p>	<p>●価格は取付費を含まないメーカー希望小売価格(消費税10%込み)で参考価格です。 ■取付費の詳細は販売会社にお問い合わせください。</p> <p>製造事業者: 株式会社ホンダアクセス 詳しくは販売会社にお問い合わせください。</p>
--	---	--	--

■車両の詳細につきましては、フィットカタログをご覧ください。 ■メーカーオプションは、メーカーの工場では装着するため、ご注文後はお受けできませんのでご了承ください。 ■仕様に伴って装備は予告なく変更することがあります。あらかじめご了承ください。
 ■このカタログの写真は印刷のため、実際の色と多少異なることがあります。 ■タイプ、カラー、オプション等により納期が異なります。 ■詳しくは販売会社にお問い合わせください。
 ■FIT、HOME、エコアシスト、Honda SENSING、LKAS、PGM-FI、プライムスムース\Prime Smooth、VSAは本田技研工業株式会社の商標です。 ■製造事業者:本田技研工業株式会社

●お客様の身体の状態によっては、乗り込みが困難またはご利用頂けない場合がございます。 ●各操作は介助の方が安全に心がけ確実に行ってください。 ●助手席回転シートは、前後のシートスライドはできません。

N-WGN 助手席回転シート車

主要装備

●は標準装備

タイプ	助手席回転シート車	
	FF	L
駆動方式	FF	4WD

安全装備／ 運転支援機能	<ul style="list-style-type: none"> ● Honda SENSING (衝突軽減ブレーキ(CMBS)、誤発進抑制機能、歩行者事故低減ステアリング、先行車発進お知らせ機能、標識認識機能、オートハイビーム、路外逸脱抑制機能、渋滞追従機能付アダプティブクルーズコントロール(ACC)、車線維持支援システム(LKAS)、後方誤発進抑制機能、急アクセル抑制機能※1、パーキングセンサーシステム) ● LEDヘッドライト (プロジェクタータイプ(マニュアルレベリング/オートライトコントロール機構付)) ● 運転席用&助手席用i-SRSエアバッグシステム ● 前席用i-サイドエアバッグシステム+サイドカーテンエアバッグシステム(前席/後席対応) ● VSA(ABS+TCS+横すべり抑制) ● EBD(電子制御制動力配分システム)付ABS ● LEDハイマウント・ストップランプ ● エマージェンシーストップシグナル ● ヒルスタートアシスト機能 ● 頸部衝撃緩和フロントシート※2 	<ul style="list-style-type: none"> ● フロント3点式ロードリミッター付プリテンションナーELRシートベルト+運転席/助手席ラッププリテンショナー ● リア3点式ロードリミッター付プリテンションナーELRシートベルト ● 運転席/助手席シートベルト締め忘れ警告ブザー&警告灯 ● 後席シートベルト締め忘れ警告灯 ● ISOFIX/i-Sizeチャイルドシート下部取付金具(リア左右席)+トップテザー取付金具 ● アジャイルハンドリングアシスト ● アイドリングストップシステム ● ECONスイッチ(ECONモード) ● イモビライザー(国土交通省認可品) ● セキュリティアラーム(国土交通省認可品) ● 電子制御パーキングブレーキ ● オートブレーキホールド機能
-----------------	--	--

快適装備／メーター	<ul style="list-style-type: none"> ● ナビ装着用スペシャルパッケージ(4スピーカー) ● 充電用USBジャック(急速充電対応タイプ2個付)※3 ● プラズマクラスター技術搭載フルオート・エアコンディショナー ● 運転席&助手席シートヒーター ● オートトラミラー ● マルチインフォメーション・ディスプレイ (タイヤ角度モニター/オドメータートリップメーター/外気温/平均燃費/瞬間燃費/平均車速/推定航続可能距離/経過時間表示機能 など) ● Hondaスマートキーシステム(キー2個付)※4 ● テレスコピック&チルトステアリング ● 運転席ハイトアジャスター ● プッシュエンジンスタート/ストップスイッチ ● PM2.5対応高性能集塵フィルター ● リアヒーターダクト[4WD車] 	<ul style="list-style-type: none"> ● パワーウィンドウ (運転席(挟み込み防止機構/キーオフオペレーション機構付)/助手席/リア左右席) ● パワードロック ● 電気式テールゲートオープンスイッチ ● ワンタッチウインカー ● ヘッドライトオートオフ機能 ● 電動パワーステアリング ● ライト消し忘れ警告ブザー ● リアシートリマインダー ● 時計 ● 燃料残量警告灯 ● 3段階開閉ドア ● アクセサリーソケット(フロント、DC12V)
-----------	--	--

インテリア	<ul style="list-style-type: none"> ● ジャーニーシート(背面:トリコット) ● フロントシートアームレスト(助手席) ● 助手席シートバックポケット ● インナードアハンドル(シルバー) ● ステアリングガーニッシュ (アッパーガーニッシュ(ブラウン塗装)/ロアアガーニッシュ(ブラウン)) ● ステアリングスイッチガーニッシュ ● 助手席インパネガーニッシュ(アイボリー) ● シフトパネルガーニッシュ ● ドアアームレスト(ベージュ) ● パニティミラー付サンバイザー(運転席(チケットホルダー付)/助手席) ● 助手席回転シート ● フォールドダウン機構付(S:5分割式)スライドリアシート ● リクライニング・リアシート ● オーディオガーニッシュ 	<ul style="list-style-type: none"> ● ドライブアズローポケット ● センターロアボックス ● ドリンクホルダー(運転席) ● 収納式ドリンクホルダー(助手席側) ● インパネトレイ(助手席側) ● グローブボックス ● ドアアームレストボトルホルダー(助手席/後席) ● ドアアッパーポケット(左右) ● フロントドアアローポケット(ボトルホルダー付) ● リアシートアンダートレー ● コンビニフック(運転席側後席背面) ● ルームランプ(フロント/リア) ● グラブレール(運転席/助手席/リア左右席)
-------	--	--

エクステリア／ ガラス	<ul style="list-style-type: none"> ● LEDリアコンビネーションランプ(ストップランプ&テールランプ) ● 360°スーパーUV・IRカットパッケージ <ul style="list-style-type: none"> ・IRカット(遮熱)/UVカット機能付フロントウインドウガラス ・IRカット(遮熱)/スーパーUVカットガラス(フロントドアコーナー/フロントドア) ・IRカット(遮熱)/スーパーUVカットプライバシーガラス(リアドア/テールゲート) ● 電動格納式リモコンカラードドアミラー ● LEDドアミラーウインカー 	<ul style="list-style-type: none"> ● リアライセンスガーニッシュ(カラード) ● 間欠フロントワイパー(ミスト機構付) ● ヒーテッドドアミラー[4WD車] ● ウォッシャー付間欠リアワイパー(リバース連動) ● フロントウインドウウォッシャー(スプレータイプ)
----------------	---	--

足まわり／ 走行関連メカニズム	<ul style="list-style-type: none"> ● 14インチスチールホイール+スチールラジアルタイヤ+フルホイールキャップ(シルバー&ブラック) ● フロントベンチレーテッドディスクブレーキ ● フロントスタビライザー ● 応急パンク修理キット(スペアタイヤレス)※5 	
--------------------	--	--

※1 工場出荷時は機能オフの設定です。オンにするには別途販売会社の専用機器によるセッティング作業が必要です。別途セットアップ費用(ディーラーオプション)が必要となります。

※2 N-WGN(助手席回転シート車)は運転席のみとなります。

※3 「ギャザズ ナビゲーション」装着時には、音楽・映像メディアと接続可能なUSBジャックが1個追加されます。

※4 「Hondaスマートキーシステム」は、施錠・解錠のときなどに電波を発信します。その際、植込み型心臓ペースメーカー等の医療用電子機器に影響を与える可能性があります。詳しくは販売会社にお問い合わせください。

※5 工具(ジャッキ/ジャッキハンドルバー/ホイールナットレンチ(兼ジャッキハンドル))は装着していません。

主要諸元

タイプ	助手席回転シート車		
	FF	L	
駆動方式	FF	4WD	
車名・型式	ホンダ・6BA-JH3★○	ホンダ・6BA-JH4★	
トランスミッション	無段変速オートマチック(トルクコンバーター付)		
寸法・重量・ 乗車定員	全長(m)	3.395	
	全幅(m)	1.475	
	全高(m)	1.695	
	ホイールベース(m)	2.520	
	トレッド(m) 前/後	1.305/1.305	
	最低地上高(m)	0.140	
	車両重量(kg)	870	
乗車定員(名)	4		
客室内寸法(m) 長さ/幅/高さ	2.055/1.350/1.300		
エンジン	エンジン型式	507B	
	エンジン種類・シリンダー数及び配置	水冷直列3気筒横置	
	弁機構	DOHC チェーン駆動 吸気2 排気2	
	総排気量(L)	0.658	
	内径×行程(mm)	60.0×77.6	
	圧縮比	12.0	
	燃料供給装置形式	電子制御燃料噴射式(ホンダPGM-FI)	
	使用燃料種類	無鉛レギュラーガソリン	
	燃料タンク容量(L)	27	25
	最高出力(kW[PS]/rpm)	43[58]/7,300	
性能	最大トルク(N・m[kgf・m]/rpm)	65[6.6]/4,800	
	最小回転半径(m)	4.5	4.7

■N-WGN(助手席回転シート車)は持ち込み検査の5ナンバーとなります。 ■上記諸元値及び数値はメーカー設計値であり、参考数値です。検査時には車両の実測値が適用されます。 ★印の車両は、自動車重量税の軽減措置が受けられ、2025年4月30日までの新車届出が対象となります。また、○印の車両は、環境性能割が非課税となり、2025年3月31日までの新車届出が対象となります。但し、実際の減税内容および環境性能割の税率は、届出時の実測値(寸法・重量)によって変更になる場合があります。詳しくは販売会社へお問い合わせください。

■軽自動車税／環境性能割について

種 類	内 容	問い合わせ先	■消費税について
軽自動車税	身体障がい者もしくはご家族がご購入される場合には、免税措置が適用される場合があります。	最寄りの都道府県税事務所 または福祉事務所	N-WGN(助手席回転シート車)は消費税の非課税措置はありません。

ディーラーオプション

 <p>胸ベルト (ベージュ) 4,180円 (消費税抜き 3,800円) ※写真は他車種の装着例です。</p>	 <p>テールゲートストラップ 1,100円 (消費税抜き 1,000円)</p>	 <p>防水シートカバー (ブラック/左右共用1枚売り) 9,900円/1枚 (消費税抜き 9,000円/1枚) 取付位置:運転席/助手席 ※写真は他車種の装着例です。</p>	<p>●価格は取付費を含まないメーカー希望小売価格(消費税10%込み)で参考価格です。 ■取付費の詳細は販売会社にお問い合わせください。</p> <p>製造事業者: 株式会社ホンダアクセス 詳しくは販売会社にお問い合わせください。</p>
---	--	---	--

■車両の詳細につきましては、N-WGNカタログをご覧ください。 ■仕様ならびに装備は予告なく変更することがあります。あらかじめご了承ください。

■このカタログの写像是印刷のため、実際の色と多少異なることがあります。 ■カラーオプション等により納期が異なります。 ■詳しくは販売会社にお問い合わせください。

■N-WGN、Honda SENSING、LKAS、PGM-FI、VSAは本田技研工業株式会社の商標です。 ■プラズマクラスターロゴ(図形)およびプラズマクラスター、Plasmaclusterはシャープ株式会社の登録商標です。 ■製造事業者:本田技研工業株式会社

●お客様の身体の状態によっては、乗り込みが困難またはご利用頂けない場合がございます。 ●各操作は介助する方が安全に心がけ確実に行ってください。 ●助手席回転シートは、前後のシートスライドはできません。

国や地方自治体の主な助成措置

福祉車両を購入する場合や、障がいのある方が運転される場合、国や自治体によってさまざまな減免、助成措置が準備されています。詳しくは各担当窓口までお問い合わせください。

税金の優遇制度について

どなたが購入しても
消費税がかかりません。

車両はもちろん、納車までに取り付けられる用品も消費税がかかりません。

- リース契約の場合、消費税は月々のリース料が非課税となります。
- 中古車においても、新車同様の基準で消費税非課税となります。
- 登録などにかかる手数料は課税されます。



内容のご確認: 最寄りの税務署または販売会社 (Honda Cars) へ

エコカー減税も受けられます。

福祉車両も一定の環境性能(排出ガス、燃費)を満たしていれば、減免措置が受けられます。

- 持込登録車は登録(届出)時の実測値(寸法・重量)によって実際の減税内容が変更になる場合があります。
- 一部エコカー減税対象外の車両があります。



内容のご確認: 最寄りの販売会社 (Honda Cars) へ

自動車税・軽自動車税および環境性能割が減免・適用される場合があります。

- 適用基準や減免条件などは各自治体によって異なります。
- 内容のご確認: お住まいの地区の税事務所または福祉事務所へ

貸付・助成制度について

自動車購入資金の貸付・助成

貸付制度(個人向け):お身体の不自由な方が、就労または通勤・通学等の日常生活や社会参加のために必要な自動車を購入する際の資金を貸付。
お問い合わせ先: お住まいの地区の福祉事務所または社会福祉協議会

助成制度(法人向け):お身体の不自由な方が、通勤に必要とする自動車の購入などに際して、事業主に対する資金を助成。
お問い合わせ先: お住まいの地区の高齢・障害者雇用支援センターまたは公共職業安定所

自動車燃料費の助成

お身体の不自由な方またはご家族が運転する自家用自動車のガソリン費用の一部を助成。
お問い合わせ先: お住まいの地区の役所または役場の福祉担当課

自動車改造費の助成

お身体の不自由な方に対して、就労等に伴い自動車を取得する場合、その自動車の改造に要する費用を助成。
お問い合わせ先: お住まいの地区の役所または役場の福祉担当課

自動車運転免許取得費用の貸付・助成

お身体の不自由な方が就労するために自動車運転免許の取得等に必要な知識技能を身に付ける費用を貸付・助成。
お問い合わせ先: お住まいの地区の社会福祉協議会、役所または役場の福祉担当課

その他の制度について

駐車禁止規制の適用除外

お問い合わせ先: お住まいの地区の所轄の警察署

有料道路の通行料金割引

お問い合わせ先: お住まいの地区の福祉事務所

JAF(日本自動車連盟)入会金免除

カーフェリー料金の割引

お問い合わせ先: 各カーフェリー会社

任意保険割引

お問い合わせ先: 各保険会社

有料駐車場の料金割引

お問い合わせ先: 各駐車場

福祉車両のご相談なら

Hondaの福祉に関する一定の基準をクリアしたHondaCars

オレンジディーラー認定店 全国 392 拠点 (2023年11月現在)

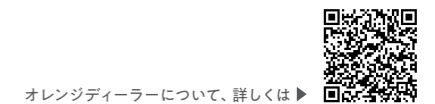

オレンジディーラーについて、詳しくは▶

オレンジディーラーの「3つのお約束」



1 福祉車両の展示・試乗車を配備

ご自身の車いす等で使い勝手をぜひお試しください。



2 バリアフリーの店づくり

車いす用駐車スペースのご用意はもちろん、エントランスとフロアには段差が無くバリアフリートイレも完備しています。



3 介助士資格取得*スタッフが在籍

車いすの方が安全・快適にお過ごしいただけるよう介助士資格を取得したスタッフが在籍しています。
*サービス介助士(公益財団法人日本ケアフィット共育機構認定資格)、介助専門士(NPO法人日本介助専門員推進協会認定資格)

オレンジディーラーには「マスター店」と「ベスト店」があります。



展示・試乗車

- 車いす仕様車……………2台
- リフトアップシート車…1台
- 助手席回転シート車…1台
- 介助士資格取得スタッフ2名以上



展示・試乗車

- 車いす仕様車……………1台
- 介助士資格取得スタッフ1名以上

福祉車両は、すべてのHondaCarsでご購入いただけます。

クルマを操る喜びをより多くの方に

足の不自由な方・片手の不自由な方のために

お身体の不自由な方のドライブをサポートする
運転補助装置をご用意しています。



詳しくは、FIT運転補助装置カタログ、もしくは、こちらをご覧ください。▶



シートベルトが正しく着用できる
ヘッドレスト付車載用車いすの
ご使用を推奨しております。



車いす選びのポイント

- ◎ヘッドレストが付いている。
- ◎シートベルトが正しい位置に掛けられる。
- ◎ウインチベルトと固定用ベルトのフックが掛けられる。

- 写真の車いすは一例で、株式会社松永製作所の「車載用介助型車いす(REM-01H)」です。車いすに関する詳細は株式会社松永製作所までお問い合わせください。
- 推奨する車いすはHonda販売会社でもお求めいただけます。詳しくは営業スタッフまでお尋ねください。

■各車種の詳細につきましては、福祉車両ホームページをご覧ください。販売会社にお問い合わせください。
■仕様ならびに装備は予告なく変更することがあります。あらかじめご了承ください。
■このカタログの写真は印刷のため、実際の色と多少異なることがあります。