

internavi
Premium Club
使い方ブック

Honda インターナビ+リンクアップフリー（メーカーオプションナビ）

2019.10



目次

| | | | |
|--|--|---|--|
|  | インターナビ・プレミアムクラブの主なサービス 02 最新情報でドライブの安全・安心、環境、快適をサポートします。 |  | スマートフォンアプリ「インターナビ・リンク」・「インターナビ ポケット」… 11 スマートフォンで、経路検索や駐車場検索、クルマの整備記録などをつけられます。 |
|  | 「リンクアップフリー」専用通信機器のご紹介 03 通信機器の接続を確認して、データ通信のテストをしてください。 |  | 立ち寄り履歴100 12 過去に訪問したことのある場所の履歴を記録し、あとから振り返ることができます。 |
|  | ハンズフリー電話 (Bluetooth® 接続設定と電話のかけ方) 04 携帯電話をBluetooth® 接続し、ハンズフリー電話を利用する場合。 |  | ドライブノート 12 ドライブ毎の記録を手軽に振り返ることができます。 |
|  | インターナビ交通情報 05 インターナビ交通情報は、独自のネットワークから生まれます。 |  | eco情報 13 Honda車の優れた環境性能を「情報」で後押し。 |
|  | インターナビ・ルート 06 お客様のニーズに合わせて、多様なルートを選択できます。 |  | ドライブプランニング 13 目的地や経由地を設定して、ドライブの計画が立てられます。 |
|  | スマート地図更新サービス 07 初回車検までに1回、無償で地図データを更新できます。 |  | Myスポット 14 設定したスポットを、カーナビの目的地として利用できます。 |
|  | 駐車場セレクト 07 クルマのサイズや料金など、希望にあった駐車場をご案内します。 |  | メッセージセンター 14 あなたのカーライフに合わせた、役立つ情報をタイムリーにお届けします。 |
|  | 気象情報 08 雨や雪の状況をアイコンで表示します。 |  | メールでお知らせ 15 メールアドレスを登録すると、大切なお知らせがメールで届きます。 |
|  | 防災情報 08 運転に重大な影響を及ぼす可能性のある気象情報を表示します。 |  | 音声案内の音量調整 15 案内音声、オーディオ以外のインターナビの音量 (サービス音声読み上げ音量) を調節できます。 |
|  | 通行実績情報マップ 08 災害発生時、インターナビ装着車の通行実績情報を地図画面に表示。 |  | QQコール 15 万の際、24時間365日、オペレーターが対応するHonda純正のロードサービス。 |
|  | 安全運転コーチング 08 急減速が多発する交差点を事前に注意喚起。 |  | 困ったときは… (FAQ) 16 インターナビに関するよくあるご質問にお答えします。 |
|  | 緊急通報サービス (ヘルプネット®) 09 緊急時、インターナビを通じたオペレーターへの通報サービス。 |  | 専用通信機器についての諸注意事項 17 安全にお使いいただくために、必ずお読みください。 |
|  | パーソナル・ホームページ/スマートフォンアプリ「インターナビ・リンク」… 11 パソコンとの連携、スマートフォンのアプリで、より豊かなカーライフを。 |  | 各種変更手続きについて 18 登録内容の変更方法をご案内しています。 |

※ iPhoneは米国および他の国々で登録されたApple Inc.の商標です。
※ Android™はGoogle Inc.の商標または登録商標です。
※ ヘルプネット®は株式会社日本緊急通報サービスの登録商標です。
※ Bluetooth®は、米国Bluetooth SIG, Inc.の登録商標です。

ご使用上の注意

●安全のため、運転者は、操作を行う場合、必ず安全な場所に停車させてから行ってください。

●仕様ならびにサービスは予告なく変更・廃止することがあります。またサーバーのメンテナンスやトラブルの発生により、予告なくサービスを停止することもあります。

●本書記載の機能、画面、デザイン、スイッチ等は、予告なく変更する場合があります。

●掲載されている画像などはサンプルです。実際のものとは異なる場合があります。

おクルマを転売・譲渡するときのご注意

●おクルマを転売や譲渡、または廃車にする場合、「インターナビ・プレミアムクラブ」「緊急通報サービス (ヘルプネット®)」および「リンクアップフリー」サービスを利用する権利が失われます。必ず「インターナビ・プレミアムクラブ」の退会手続きを行ってください。

●おクルマを転売や譲渡、または廃車にする場合は、個人情報の流出を防ぐため、必ずご自身でカーナビの保存情報を消去してください。

●保存情報の消去など、カーナビの操作方法については、取扱説明書をご覧ください。

中古車を購入したとき、途中入会するときのご注意

●中古車を購入された場合は、Honda販売店で「インターナビ・プレミアムクラブ」の入会申し込みを行ってください。

最新情報はインターネットで

インターナビ ホームページ
<http://www.honda.co.jp/internavi/>

電話によるお問い合わせは

[会員専用窓口]
Honda Total Careコールセンター
フリーダイヤル  **0120-738147**
受付時間: 9:00~12:00、13:00~17:00
(ゴールデンウィーク/夏季/年末年始休業を除く)

●カーナビの操作方法については、「取扱説明書」をご覧ください。

本田技研工業株式会社
本冊子の内容は2019年10月現在のものです。
INHB31-002 (S)

通信費無料のリンクアップフリーにより、インターナビのさまざまな情報を、手軽に簡単に、存分にご利用いただけます。

インターナビは、インターナビ情報センターと通信し、交通情報をはじめさまざまな情報を取得することで性能をフルに発揮します。「リンクアップフリー」は、専用通信機器を装備し、通信費も無料で提供するサービス。通信機器の購入やデータ通信費の心配が不要です。

納車のその日から、インターナビ・プレミアムクラブの情報サービスを、手軽に、思う存分ご利用ください。

Honda インターナビ+リンクアップフリー

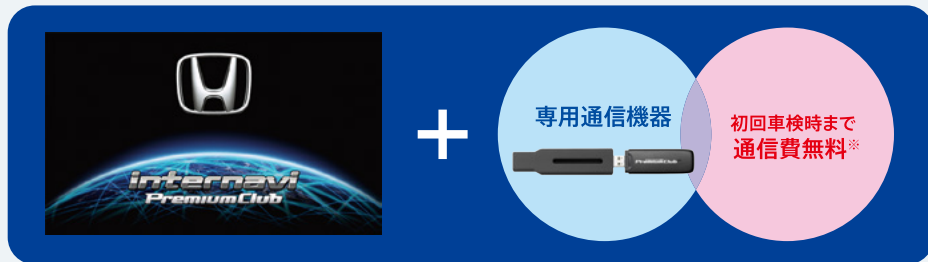

※車検時にHonda販売店(Honda Cars、ホンダオートテラス)にて更新手続きをしていただくと、初回車検以降もリンクアップフリーをお使いいただけます。

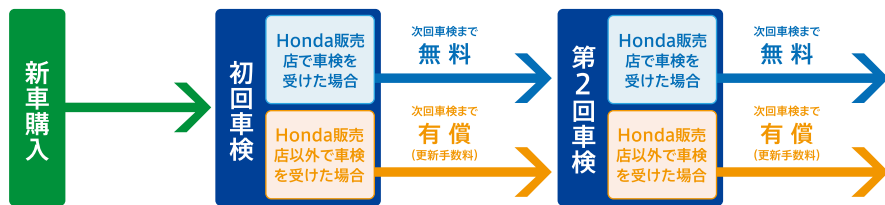

- ・更新手数料はHonda販売店で車検を受けていただきますと、無料になります。
- ・Honda販売店以外で車検を受けられた場合は、Honda販売店にて更新手続きが別途必要です。その場合、更新手数料がかかります。
- ・車検時に更新手続きを行わずに一定期間が経過しますと、通信は行えなくなります。その場合も、Honda販売店で更新手続きを行っていただければ、再びリンクアップフリーを利用できるようになります(ただし、更新手数料が必要です)。

●Hondaが指定する通信事業者のデータ通信サービスを利用し、Hondaがお客様にインターナビシステムのデータ通信を所定の条件下で無料で提供するものです。従って、本サービスの提供期間および通信可能エリアなどの通信品質についてはHondaはその責任を負うものではないことを予めご了承ください。

●専用通信機器はインターナビシステムのデータ通信専用開発された機器であるため、音声通話には対応していません。

●通信機能設定(通信接続先)を変更すると、「リンクアップフリー」を利用することができません。また、携帯電話など専用通信機器以外で接続した際に発生するデータ通信費やハンズフリー電話による音声通話料は、すべてお客様のご負担となります。



インターナビ・プレミアムクラブの主なサービス

※車種によってサービスは異なります。

インターナビ・プレミアムクラブは、通信することで多彩な情報を取得できる、先進のドライブ情報ネットワークです。

- 最大の特長は、インターナビを利用している全国のHonda車1台1台から毎月4億km以上の走行情報を収集する「フローティングカーデータ」
- 全国のインターナビユーザーが実際に通った道の走行状況を通信によってリアルタイムで収集
- その情報により、日本中の多くの地域で、細かい道の突発的な渋滞まで反映したルート案内が可能
- フローティングカーデータの蓄積と、日本中のリアルタイムのVICS情報を組み合わせ、より「早く」着くだけでなく到着予想時刻も、より「正確」に案内
- スマートフォンアプリ「インターナビ・リンクアプリ」、会員専用サイト「パーソナル・ホームページ」はカーナビとも連動。乗車時以外にもドライブプランに役立つさまざまな情報を提供
- 先進の情報サービスで、ドライブの「安全・安心」、「環境」、「快適」性をサポート

internavi Premium Club

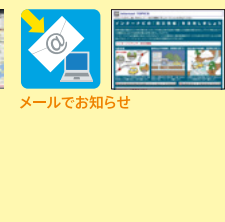
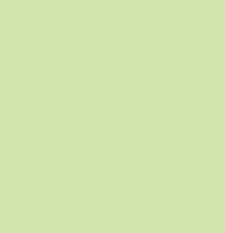
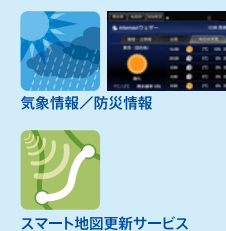
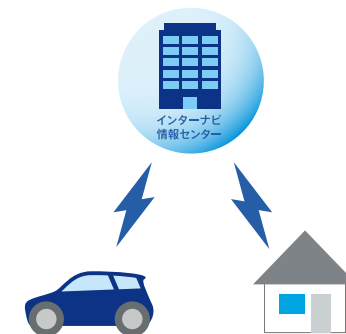



「リンクアップフリー」専用通信機器のご紹介

専用通信機器は、グローブボックス内に接続されています。

- 図を参考にして、インターナビ・データ通信USBがシリコンケースに収められた状態で、グローブボックス内でインターナビUSBコードと接続されて収納されているかをご確認ください。
- 正しく接続されていない場合は、お求めのHonda販売店にご相談ください。



インターナビ・データ通信USB

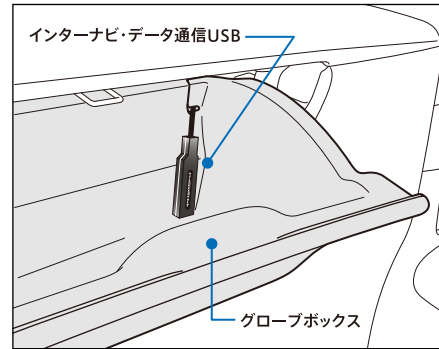

インターナビ・データ通信USB

グローブボックス

専用通信機器に関するご注意

- 通信の特性上、高速での移動中や基地局からの距離、電波遮蔽物などにより通信ができない場合があります。
- 本サービス用の通信機器を他の車両、カーナビ、その他の電子機器等に接続した場合はデータ通信を行うことができません。その結果として本通信機器および接続した機器類に生じる不具合やそれに伴う損害については、一切保証いたしません。
- お手持ちの携帯電話を併用することで、ハンズフリー電話をご利用いただけます。ただし、音声通話の料金はお客様のご負担となります。また、データ通信の設定を誤って変更すると、データ通信費が発生する場合がございますのでご注意ください。携帯電話の機種によっては、一部ハンズフリー電話がご利用いただけないことがあります。対応携帯電話はインターナビ ホームページにてご確認ください。

カーナビを起動して、データ通信を試してみましょう

HOME画面の見方

ナビ
地図画面を表示。ナビゲーションに関する操作を行います

電話
電話トップ画面を表示。携帯電話を接続して、ハンズフリー電話が利用できます

設定
各モードの設定を行います

情報
燃費情報をはじめ、ETC料金履歴などの情報が確認できます

現在地
地図画面上で自車位置を表示

オーディオ
テレビ、ラジオや各種音楽メディアなど、再生中のソースの操作画面を表示します

internavi LINC
インターナビ情報センターと通信して得られる便利な情報を確認できます

HOME
HOME画面を表示

VOL
オーディオの音量を調整できます
(その他の音声の調整方法については、P15をご覧ください)

MENU
各機能のメニュー画面を表示

BACK
一つ前の画面に戻る

スマートフォン連携
スマートフォンと連携し音楽を聴いたり、メールを送信するなどの機能を利用いただけます

ロードサービス (QQ コール)
Honda純正ロードサービス「QQコール」を利用できます

データ通信の手順 (インターナビウェザー)

1 【HOME】ボタンを押す



2 【internavi LINC】を選択



3 【ウェザー】を選択



4 【internaviウェザー】の画面に切り替われば、データ通信は正常です。





ハンズフリー電話(Bluetooth®接続設定と電話のかけ方)

携帯電話・スマートフォンをハンズフリーでご利用できます

Bluetooth®接続設定

1 【HOME】ボタンを押し、【設定】を選択



2 【電話設定】を選択

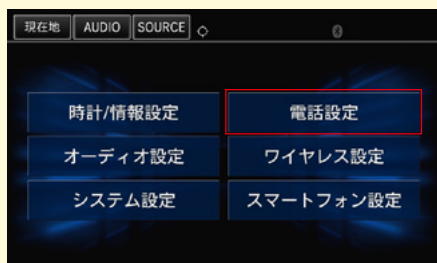

3 【Bluetooth機器リスト】を選択

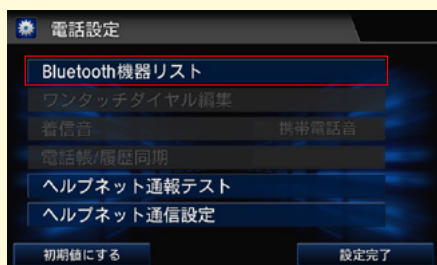

4 【新規登録】を選択



5 スマートフォン・携帯電話のBluetooth®機能をオンにした後、【OK】を選択

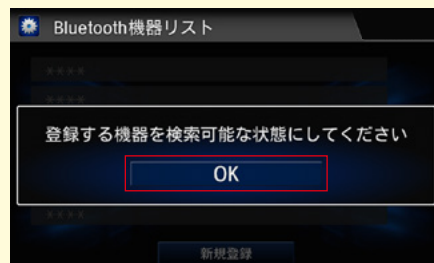

6 「Bluetooth機器を検索中です」と表示されます



表示されない場合は、【Bluetooth機器から検索】または【再検索】を選択します

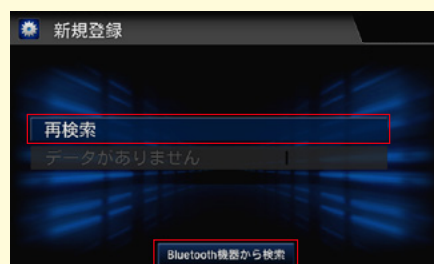

7 画面にパスキーが表示されます

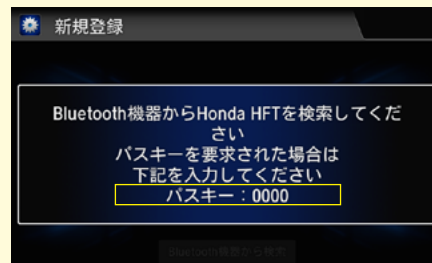

8 スマートフォン・携帯電話側の接続設定を行います

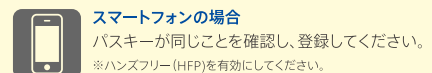

パスキーが同じことを確認し、登録してください。
※ハンズフリー(HFP)を有効にしてください。

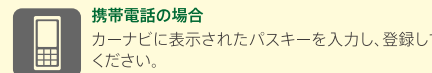

カーナビに表示されたパスキーを入力し、登録してください。
※ハンズフリー(HFP)、ダイヤルアップ(DUN)を有効にしてください。

*設定方法詳細はスマートフォン、携帯電話側の取扱説明書をご覧ください。

9 設定が完了すると、設定した携帯電話の品番が表示されます

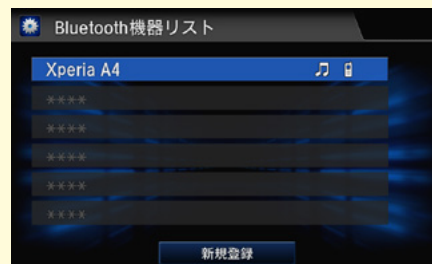

10 【HOME】ボタンを押し、画面の上部にBluetooth®アイコンが表示されたら接続完了です



複数の携帯電話を登録したい場合は、1から9の手順を繰り返します(6台まで登録可能)

ハンズフリー電話のかけ方

ハンズフリー電話のかけ方については、オーナーズマニュアルをご覧ください。(※事前に左記Bluetooth®接続設定を行ってください)



インターネットナビ交通情報

インターネットナビ交通情報は、普通のカーナビの交通情報と違います。

「全国のVICs情報」とインターネットナビ装着車の走行情報である「フローティングカーデータ」をインターネットナビ情報センターで統合。普通のカーナビでは得ることのできない豊富な情報が詰まったHonda独自の「インターネットナビ交通情報」をつくり上げます。それを、通信費無料のデータ通信「リンクアップフリー」によって自動的に受け取り、ルート案内などに活かせるのがインターネットナビ。普通のカーナビとは交通情報が違います。

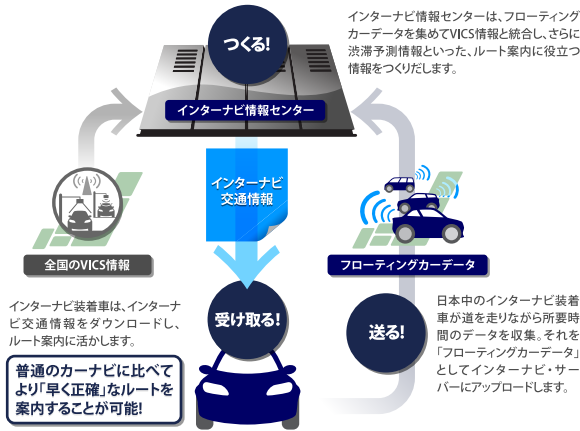

渋滞を把握している道の違い



高速道路や主要幹線道路が中心。



普通のナビでは把握できない細かい道の情報があるから、的確で多彩なルートが提案できるのです。

実際に走行して比較

Honda和光ビル→市川市役所(2008年7月24日(木)9:12出発)



所要時間: 1時間34分 距離: 46.3km 料金: 1,200円



所要時間: 1時間1分(33分短縮) 距離: 43.0km 料金: 500円(700円節約)

渋滞を予測してルートを引く。

インターネットナビ交通情報の渋滞予測情報は、インターネットナビ情報センターに集められた全国のVICs情報とフローティングカーデータの統計情報をもとにつくられています。目的地までの距離に応じ、統計情報を元にした渋滞予測情報とリアルタイム交通情報を使って高精度な予測を行っています。だから、より「早い」だけでなく、到着予想時刻がより「正確」なのです。

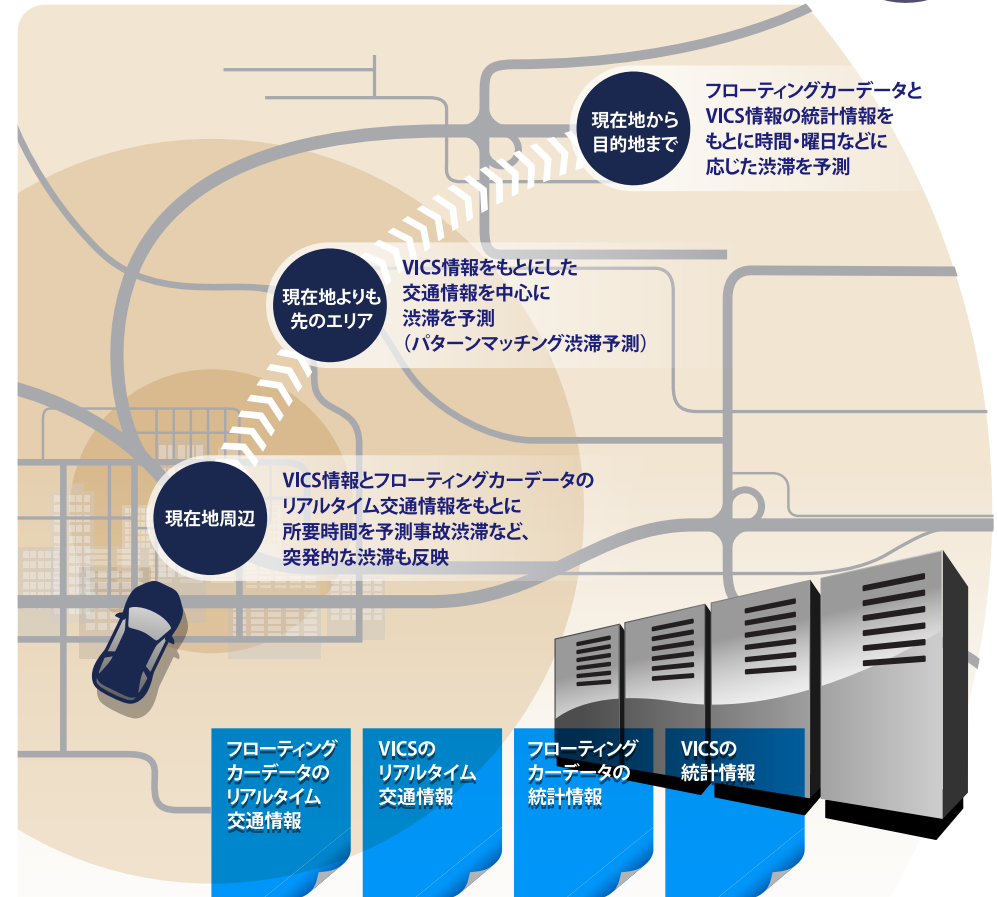
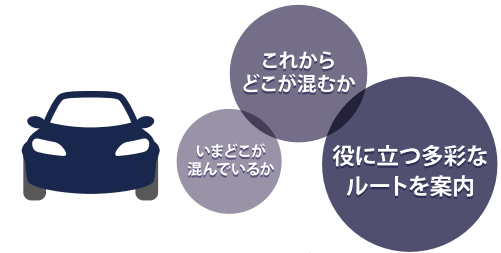



インターナビ・ルート

インターナビ・ルートを選択し、より精度の高いルートでドライブしましょう。

インターナビ・ルートは、インターナビ情報センターの高性能サーバーで計算した高精度なルートを利用するインターナビに通信で送るルートです。通信費無料ですので、ぜひご利用ください。

【インターナビ・ルートのメリット】

- カーナビではなく、高性能なサーバー側でより多くの交通情報をもとにルートを生成するため、より早く着き、よりの確な到着時間がわかります。
- 早く着くだけでなく、特色のある5種類のルートを選択できます。
- 最新地図にない新しい道路であっても、最適なルートであれば案内に反映します。

【インターナビ・ルートを使用しない場合】

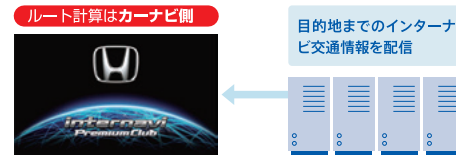

カーナビ側でデータを処理しルートを生成

【インターナビ・ルートを使用した場合】

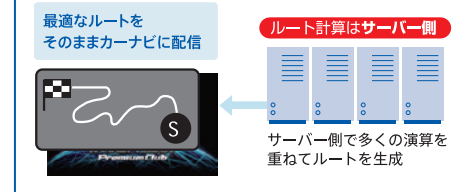

目的地設定をしていただいた際は、インターナビ・ルートのスマートルート条件でルート計算をするように初期設定いたしております。スマートルート以外のインターナビ・ルートをご利用いただく場合は、以下の手順で設定を変更してください。

インターナビ・ルートの設定方法

1 【HOME】ボタンを押し、【ナビ】を選択。(すでに地図画面が表示されている場合は、この操作は不要です)



2 目的地に設定したい場所を、地図上で直接選択するか、【目的地検索】から設定します



3 画面下にインターナビ・ルートの選択ボタンが表示されるので、ルートを選択します。ルート選択後、ルート案内を開始します。



ドライブのニーズにあわせ、最適なルートが選択できます。

1 時間と料金のバランスがよい【スマートルート】

スマートルートでは、「最速」をベースに「時間」「料金」「ETC割引」などをバランスよく考慮した「最も賢いルート」をご案内。お財布にやさしく、渋滞にもつかまりにくいので、目的地までストレスなく移動することができます。

2 最も早く目的地に到着できる【最速ルート】

ルート対象となるすべての道路のインターナビ交通情報を用いて、高性能なインターナビサーバーでルート計算。無料の一般道と高速道路を優先的に利用して、最速で目的地に到着できるルートをご案内します。*「最速ルート」では交通状況により、高速道路の乗り降りや繰り返す場合があります。

3 無料道路で最も早く目的地に到着できる【最速無料優先ルート】

一般道路と無料の高速道路を利用して、最も短時間で目的地に到着できるルートをご案内します。

4 ETC割引を最大限に活用できる【ETC割引ルート】

通勤割引や早朝割引など、複雑なETC割引をあなたに代わってサーバーが計算します。高速料金を節約できるお得なルートをご案内します。*2度乗りで安くなる場合、ICの降り口の音声案内のみとなります。*2度乗りする際は、実際の交通規制に従ってください。

5 燃料消費が最も少なく、CO2排出量も削減する【省燃費ルート】

インターナビ・プレミアムクラブ会員の走行情報から、燃料消費量を計算し*、距離や時間ではなく、燃料消費量の最も少ないルートをご案内します。CO₂排出量を抑えた、環境にやさしいルートです。*過去走行データの平均で算出しています。過去走行データがない場合は、推定車速で算出しています。

6 運転難易度のなるべく低い道を案内する【らくらく運転ルート】

運転初心者の方や運転が苦手な方向けに、道幅が広い道を優先し、右左折や都市内高速道路などをなるべく避けて目的地に到着できるルートです。

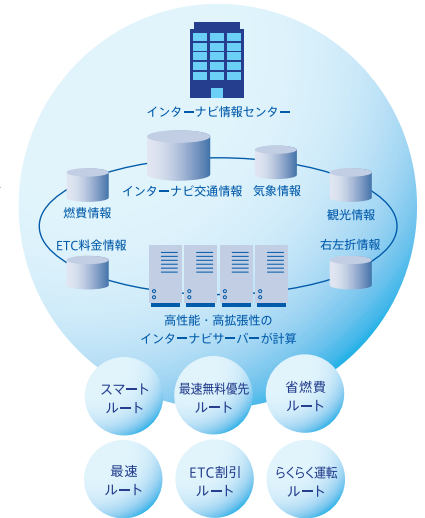

お客様のニーズに合った、多様なルートをご案内





スマート地図更新サービス

初回車検までに1回、無償で地図データを更新できます。



新車購入

1年目

2年目

3年目

初回車検

スマート全地図更新

「初回車検月末」までに1回地図を無償で更新(2回目以降は有償にて更新いたします)

※ 本サービスをお受けいただくには、インターナビ・プレミアムクラブの会員登録が必要です。

Honda販売店にて、初回車検までに1回、 無償で最新地図データに書き換えます。

全地図更新は、Honda Cars. ホンダオートテラスにご用意します「地図更新キット」を使用して、30分~40分程度でナビ内の地図データを更新します。

更新のタイミングは、ナビ画面やスマートフォンの「メッセージセンター」(P14)でお知らせいたしますので、定期点検、車検などご来店の際に、販売店スタッフまでお申しつけください。
(2回目以降は有償にて更新いたします)

30分~40分程度で、最新の地図データを利用可能です。



- 1 お近くのHonda販売店にクルマをお持ちいただき、
- 2 「地図更新USBキット」を使用して地図データを更新。
- 3 30分~40分程度で新しい地図が利用可能です。

最新の地図データ更新について詳しくは <http://www.honda.co.jp/navi/versionup/makermodel/inter/fop/>



駐車場セレクト

クルマのサイズや料金など希望条件に合った 駐車場だけを表示

入会時に登録されたクルマのサイズや、あらかじめ設定した料金や営業時間などの希望条件をもとに、目的地周辺で利用できる駐車場だけを地図上に表示します。駐車場はインターナビ交通情報を受信した場合に、自動的に絞り込み表示されます。

●一部の駐車場では満車/空車情報も入手できます。また、情報が提供されていない一部の地域ではご利用いただけません。目的地が未設定の場合は、現在地周辺の駐車場を案内します。



駐車場を一覧で表示する

- 1 地図画面から【MENU】ボタンを押し、【周辺検索】を選択



- 2 【internavi駐車場セレクト】を選択



- 3 周辺の駐車場を一覧で表示します。任意の駐車場を選択後、地図画面左上の詳細を選択すると、詳細情報を確認できます。



駐車場の希望条件を設定する

- 1 地図画面から【MENU】ボタンを押し、【ナビ設定】を選択



- 2 【ナビ詳細設定】⇒【駐車場セレクト】の順で選択

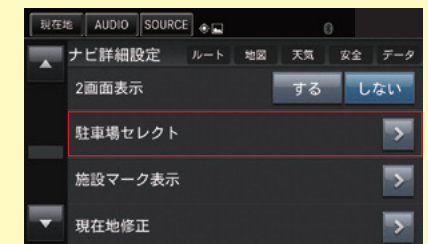

- 3 料金や駐車場までの距離など、さまざまな条件を設定できます。





気象情報

「気象情報」は、雨や雪の状況を、地図上にアイコンで表示。

目的地などの天気予報だけではなく、ルート上の現在の雨や雪の状況を地図上に表示します。雨と雪のエリアは、地図上にアイコンで表示されるので一目瞭然。(気象情報の表示手順はP3をご参照ください)。



地図画面の左上に、現在と3時間後の天気表示が表示され、30分もしくは60分ごとに更新されます。



【Internavi LINC】⇒【ウェザー】を選択すると、現在地もしくは目的地の天気情報を4時間ごとと16時間先まで一括表示します。



防災情報

「防災情報」は、目的地やルート上の警報・注意報をカーナビに表示するほか、走行中は現在地やルート周辺の警報・注意報を監視し、検知したらカーナビに表示してお知らせします。

ご利用上の注意

- ・防災情報は、災害回避を保证するものではありません。利用規約をよくお読みいただいた上でご利用ください。
- ・「地震情報」「豪雨地点予測情報」「路面凍結予測情報」は、パーソナル・ホームページ内で情報配信の開始・停止を設定できます。配信設定の変更については、P18をご参照ください。



地震情報

現在地・ルート周辺に震度5弱以上の地震が発生した場合に、警告画面を差し込むとともに、地図上にタイル表示します。



津波情報

津波注意報・警報が発令された場合も、警告画面を差し込むとともに、地図上にマークで表示します。



通行実績情報マップ

災害発生時、インターナビ装着車の通行実績情報を地図画面に表示

震度6弱以上の地震や、集中豪雨などの災害発生時、対象地域の付近をインターナビ装着車が実際に通行した道路の情報から得た「今、クルマで通ることができる道路」の情報を、地図上で見ることができます。



地図画面に表示した地域に通行実績情報があれば、地図上に  の線で表示されます。

*個人で被災地へ向かう場合は、安全の確認に加え、系統的な救援・支援活動を妨げる可能性があることをご注意いただき、実際の走行にあたっては、必ず現地での規制、誘導に従ってください。



安全運転コーチング

急減速が多発する交差点で事前に注意喚起

インターナビの膨大なフローティングカーデータの分析から検出された「急減速が多発している信号機のない交差点」。運転時、それらの交差点が近づくと、車載のインターナビで事前に通知し、ドライバーの注意を喚起します。



目的地を設定すると、地図上にある「急減速多発交差点」が「！」マークで表示されます。その地点に近づくと、「ピッ」という音で注意を喚起します。



緊急通報サービス(ヘルプネット®) ご利用無料(通信費はお客様のご負担となります)

事故や急病など緊急時に、インターナビの画面から素早く通報できます。

事故や急病などの緊急時、電話で連絡が取れたとしても、場所やクルマの状態を正確に伝えることは困難な場合があります。緊急通報サービス(ヘルプネット®)は、緊急時、簡単なボタン操作で車載のインターナビの画面から素早くオペレーターに通報するサービス。位置情報などが自動的に伝達されるため、オペレーターが迅速に消防や警察の手配などを行うことができます。

※事故の状況や、本システムや携帯電話の状態(お客様の設定状態含む)、またはご利用の携帯電話の電波環境によっては、緊急通報ができないことがあります。



緊急通報サービス(ヘルプネット®)の使い方

1 事故でエアバッグの展開や衝突などを検知すると、自動的に下の画面が表示されるので、【接続する】を選択します

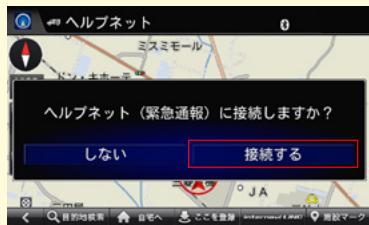

エアバッグ作動時以外でも、【HOME】ボタン⇒【ヘルプネット】を選択して通報可能

2 事故時の車両のデータの送信を開始します

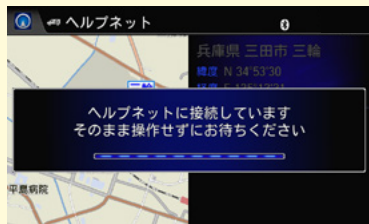

3 オペレーターを呼び出します

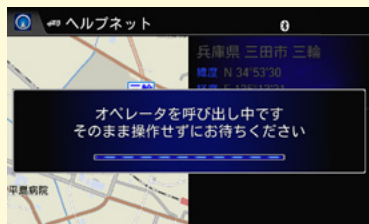

365日24時間対応
正確な車両情報を把握した
オペレーターが対応するので安心



写真はイメージです。

- 知らない場所でも、現在位置など車両の情報を通知します。
- オペレーターは位置や事故時などの車両の情報を把握し、通報者と話し、緊急車両などを手配します。

的確な位置を把握し、
消防や警察が迅速に現場へ急行



緊急通報サービス(ヘルプネット®)のご利用には、インターナビ・プレミアムクラブへの入会と同時に、ヘルプネット®会員入会規約への同意が必要です。

[緊急通報サービス(ヘルプネット®)のメリット]

<正確な位置情報などを送信>

- 現在位置 ●方位 ●道路種別 ●走行軌跡 ●車両登録番号

<救急救命に役立つ車両衝突情報も送信>

- 衝突方向：どのエアバッグが作動したか、速度変化の状況で判別
- 速度変化：クルマの速度変化から受けた衝撃の大きさを判断
- 多重衝突：衝撃回数で多重衝突かどうかを判断
- 運転者シートベルト装着有無：受けた衝撃の大きさを判断



緊急通報サービス(ヘルプネット®) ご利用の前に

緊急通報サービス(ヘルプネット®)の設定には、緊急通報サービスに対応した*お客様のスマートフォンまたは携帯電話をご用意いただき、

- 【1】 車載ナビとスマートフォン・携帯電話をハンズフリー設定した上でヘルプネット®のための設定を行い
- 【2】 ヘルプネット®への通報テストを行ってください。ここまですべての事前準備です
- 【3】 そして乗車時に必要な確認・通信接続の設定を行ってください。これを行わないとサービスを受けることができません。

詳しくは下の手順をご覧ください

【1】 ヘルプネット®のための設定

ハンズフリー設定がまだの場合は、P4の手順で設定を行ってください
その上で、下記のスマートフォン・携帯電話別の設定を行ってください



スマートフォンの場合

専用アプリのインストール

スマートフォンの場合は、専用アプリ「ヘルプネットサービス」(無料)をダウンロードしてください。



iPhoneの場合はApp Storeで、Android™端末の場合はGoogle Playにて、キーワード「インターナビ」で検索してください。

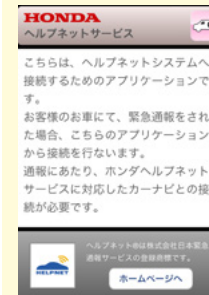

スマートフォン以外の携帯電話の場合

ヘルプネット®プロバイダ設定

スマートフォン以外の携帯電話をご利用の場合、ヘルプネット®に接続する際の緊急通報データ通信の接続先を設定してください。

①【Home】ボタンを押し、【設定】⇒【電話設定】の順で選択し、開いた画面で【ヘルプネット通信設定】を選択



②画面下の【接続先変更】を選択

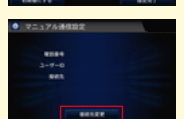

③【お客様の携帯電話会社(緊急通報システム専用)】を選択し、【決定】を選択

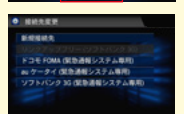

※【ヘルプネットプロバイダ設定】では、【リンクアップフリー(ソフトバンク 3G)】は選べないでください。

※docomo FOMAをお使いの場合は、mopera Uへの契約が必要です。

▼【2】は次ページ



緊急通報サービス(ヘルプネット®) ご利用無料(通信費はお客様のご負担となります)

緊急通報サービス(ヘルプネット®) ご利用の前に

▼前ページから続き

[2] ヘルプネット®への通報テストを行う (エンジンをかけた状態で行ってください)

1 【Home】ボタンを押し、【設定】⇒【電話設定】の順で選択し、開いた画面で【ヘルプネット(緊急通報)通報テスト】を選択

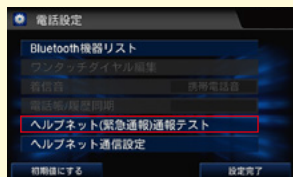

2 【接続する】を選択

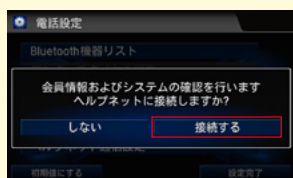

3 ヘルプネット®への接続を開始します

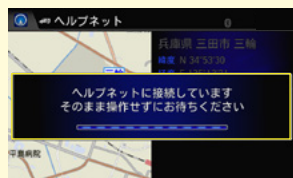

4 現在地が表示されます。
【ヘルプネットサービスを利用できます】のテロップを確認してください

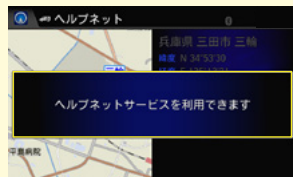

5 通報テストが開始され、始まった音声ガイダンスに従い、接続状態を確認してください。
通報テストが終了しましたら、【終了】を押してください

6 【HOME】ボタンを押し、画面を横へフリックすると、【ヘルプネット】が選択できるようになります

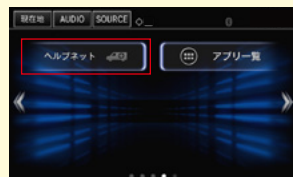

[3] 乗車時に必要な確認・通信接続の設定を行う

1 緊急通報サービス(ヘルプネット®)専用アプリをインストールしたスマートフォンまたは携帯電話が、Bluetooth®でカーナビに接続されていることをご確認ください

2 iPhoneの場合は、緊急通報サービス(ヘルプネット®)専用アプリを起動させます

※Android™端末では、エアバッグシステム作動時に自動的に専用アプリが起動するので不要です

ご利用にあたって

- エアバッグ展開で、車載ナビから現在位置及び走行軌跡データが緊急通報サービス(ヘルプネット®)に自動発信されます。データ通信により送られた現在位置や車両情報を把握し、緊急通報サービス(ヘルプネット®)が利用者との会話・要請により警察・消防等の関係機関に接続します。また、状況に応じてオペレーターの判断で関係機関に接続することがあります。
- 緊急通報サービス(ヘルプネット®)に対応する携帯電話など通信機を準備し、事前に車載ナビへの接続等の設定をしていただく必要があります。(P9をご覧ください)対応できない携帯電話などもあります。
- 設定を完了されますと、機器が正常に稼動するかを確認する「緊急通報サービス(ヘルプネット®)通報テスト」の実施をお願いいたします(左をご覧ください)。通報テストが完了して初めて緊急通報サービス(ヘルプネット®)がご利用いただけます。
- 緊急通報サービス(ヘルプネット®)はインターネット・プレミアムクラブに標準付帯したサービスであり、利用料なしでご利用頂けます。ただし、ご利用に際して、車載ナビと連携する携帯電話など通信機の通信料、プロバイダ料などは利用者のご負担となります。

注意事項

- 緊急通報サービス(ヘルプネット®)は、利用者の方々の意志に基づき、警察・消防などへの関係機関に接続を行うサービスであり、直接、救助活動を行うものではありません。
- 緊急通報サービス(ヘルプネット®)は、緊急時以外の使用はご遠慮ください。
- 緊急通報サービス(ヘルプネット®)を通じた警察・消防などへの通報は、一般の通報と同様に処理され、優遇されるものではありません。
- 緊急通報サービス(ヘルプネット®)オペレーションセンターが受付けただけでは、道路交通法等の法令により義務づけられている措置・通報義務を免除されるものではありません。
- 氏名、住所など、お届けいただいている会員情報に変更があった時は速やかに所定の手続きにしたいが、変更の届出を行ってください。変更の届出がない場合、正確、迅速なサービスを行えない場合があります。

緊急通報サービス(ヘルプネット®)がご利用できない主な場合

以下のような場合は緊急通報サービス(ヘルプネット®)が利用できない事があります。その場合は、一般電話等で直接関係機関に通報してください。

- ・「緊急通報サービス(ヘルプネット®)通報テスト」ができていないとき。
- ・電源が入ってなかったり、車載ナビと連携する携帯電話など通信機が緊急通報サービス(ヘルプネット®)利用可能状態になっていない場合。
- ・車両衝突時の衝撃により、車載ナビが正常に作動しなかった場合。また、車両の衝撃によって、車載ナビ・携帯電話など通信機に衝撃がかかり、機器が破損もしくは故障した場合、その他車載ナビ・携帯電話など通信機が正常に動作しないとき。
- ・GPS(全球測位システム)の電波が受信できない場所等、屋内、地下駐車場、山間部、トンネル内、ビルの陰等電波の届きにくい場所にあるとき。
- ・携帯電話など通信機の使用ができない場合等、車両が緊急通報サービス(ヘルプネット®)に使用する携帯電話サービスの使えない場所にある時、あるいは、電話サービスがかかりにくくなっているとき。

【例】電話サービスの提供エリア外 屋内、地下駐車場、トンネル、ビルの陰等、エリア内であっても電波の届かない場所にあるとき

- ・特定電話サービスを利用しているとき携帯電話にて緊急通報サービス(ヘルプネット®)利用の障害となるような機能設定や、電話サービスを利用してるとき。

【例】ドライブモード、ダイヤルロック、発信禁止、留守番電話など、電話の受発信に制限が加えられるサービス全般。

- iPhoneでは、緊急通報サービス(ヘルプネット®)専用アプリを起動していない場合、車載ナビによる通報動作は行なわれません
- サービスのご利用には、ナビと、スマートフォンまたは携帯電話との連携が必要です。ナビ、スマートフォン、携帯電話単独でのご利用はできません
- 事故による搭乗者や被害者のケガだけでなく、ドライブ時の急病や、第三者の緊急事態発生時でもご利用いただけます。また、ご家族が運転中の事故の場合もサービスをご利用いただけます。

*iPod、iPhoneおよびiTunesは、著作権のないマテリアル、または法的に複製・再生を許諾されたマテリアルを個人が私的に複製・再生するために使用許諾されるものです。著作権侵害は法律上禁止されています。iPod、iPhoneおよびiTunesは、米国および他の国々で登録されたApple Inc.の高標です。



パーソナル・ホームページ/スマートフォンアプリ「インターナビ・リンク」

カーナビとパソコン、スマートフォンのアプリで、より豊かなカーライフを。

インターナビは、パソコンで使用できる「パーソナル・ホームページ」のほか、スマートフォンで使用できるアプリ「インターナビ・リンク」など、さまざまな機器で便利な機能を活用できる環境が整っています。



- パーソナル・ホームページを利用するには、インターネットに接続できる環境が必要です。
- パーソナル・ホームページを利用するための通信費、プロバイダ利用料などはお客様の自己負担となります。
- パーソナル・ホームページのコンテンツは予告なく変更される場合があります。
- 対応するスマートフォンの機種、OSについては、Honda販売会社またはインターナビ ホームページでご確認ください。

My Spot ドライブプランニング
目的地クリップ

パーソナル・ホームページ

メールでお知らせ

パソコン

Internavi LINC

インターナビ・リンク

Internavi POCKET

インターナビ ポケット

スマートフォン



スマートフォンアプリ「インターナビ・リンク」・「インターナビ ポケット」

クルマから離れていてもスマートフォンでインターナビが使えます。

スマートフォンにインターナビ・リンク アプリをダウンロードし、インターナビの会員IDとパスワードでログインすれば、インターナビのサービスをスマートフォンで無料(一部有料)で使うことができます。



インターナビの便利な機能を
利用できるインターナビ・リンク



ルート検索などを行うためには
別アプリ「インターナビ ポケット」も必要です

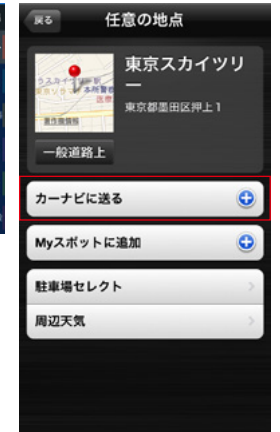

地図上の任意の地点の情報を、車載の
インターナビに送信し、目的地として
設定することも可能です

詳しくは http://www.honda.co.jp/internavi/LINC/manual/liinc_userguide.pdf

ダウンロード方法

- 1 iPhoneは「App Store」、Android™端末は「Google play」を開きます
- 2 「インターナビ」で検索し、「internavi LINC」と「internavi POCKET」の2つのアプリをダウンロードします

Available on the App Store GET IT ON Google play

※アプリの詳細や詳しい使い方、スマートフォンの対応機種についてはインターナビ・リンク ホームページをご覧ください。

有料オプション「カーナビ機能」

インターナビのカーナビ機能を、スマートフォンで持ち歩くことができます。インターナビ・ルートで経路検索を行う際、インターナビ ポケットの有料オプションとして購入できます。



「カーナビ機能」の
ルート誘導画面
音声案内、オートリルート、
ノースアップ/ヘディング
アップ切り替えなど車載の
インターナビとほぼ同等の
機能を実現しています

- 1 インターナビ ポケットのメニュー画面で【ナビゲーション】を選択
- 2 【オプション設定】画面で購入してください。インターナビの機能を使う【ナビゲーション】は年間3,060円*。VICS情報をルートに反映させるには【VICS】も選択し年間730円*を追加してください。*税込

詳しくは http://www.honda.co.jp/internavi/LINC/manual/liinc_userguide.pdf

パソコンでパーソナル・ホームページを使う

- 1 インターナビ ホームページ (<http://www.honda.co.jp/internavi/>) にアクセスし【**会員の方**】をクリックします
- 2 会員IDとパスワード(暗証番号)を入力して【**ログイン**】をクリックします
 - 会員IDとパスワードはHonda販売店にて発行している「登録完了のご案内」に記載されています。
 - 大文字、小文字を区別して入力してください。
- 3 パーソナル・ホームページのトップページが表示されたらログイン完了です

● パスワードはたいへん重要なものです。「登録完了のご案内」を紛失したり、第三者に渡したりしないように管理には充分ご注意ください。またパスワードは、パーソナル・ホームページ上で変更できます。変更された後、カーナビで通信を行うにはカーナビの設定も変更する必要があります。

スマートフォンアプリ「インターナビ・リンク」のログイン方法

- 1 「インターナビ・リンク」を起動し、「**会員ID**」と「**パスワード**」を入力します
- 2 「インターナビ・リンク」のトップ画面が表示されたらログイン完了です

● 会員IDとパスワードはHonda販売店にて発行している「登録完了のご案内」に記載されています。

● 大文字、小文字を区別して入力してください。



立ち寄り履歴100

過去に訪問したことがある場所の履歴を記録し、あとから振り返ることができます。

エンジンを停止した場所と日時を「立ち寄り履歴」として記録。ナビ画面だけでなく、パーソナル・ホームページ(P11)やスマートフォンアプリ「インターナビ・リンク」(P11)で見たり、編集することができます。

立ち寄り履歴100の使い方

- 1 【HOME】ボタンを押し、【intrenavi LINC】→【立ち寄り履歴100】の順で選択



- 2 デフォルトの設定では記録OFF状態になっているので、記録をしたい場合は【記録開始】を選択してください

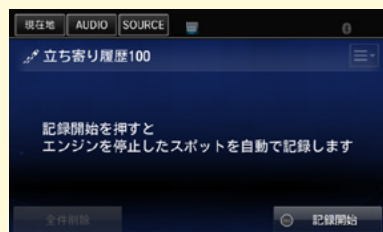

- 3 立ち寄り履歴は100箇所まで記録されます。同じ場所に複数回立ち寄った場合は、最新の履歴のみ表示されます



- 4 クルマの停車時に、任意の立ち寄り履歴を選択すると、その地点の詳細情報を確認できます。

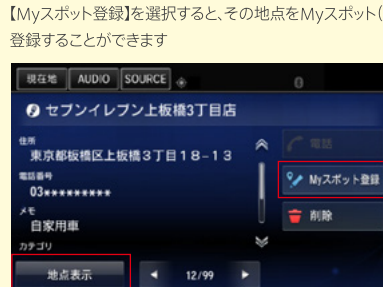

- 5 クルマの走行時に、任意の立ち寄り履歴を選択すると、その地点を地図画面に表示し、その場所へのルート検索をすることができます。

- 4 の画面で、【地点表示】を選択した場合にも、同じように地図画面に表示することができます



- 6 立ち寄り履歴は、パーソナル・ホームページ(P11)や、スマートフォンアプリ「インターナビ・リンク」(P11)からも、確認・編集することができます

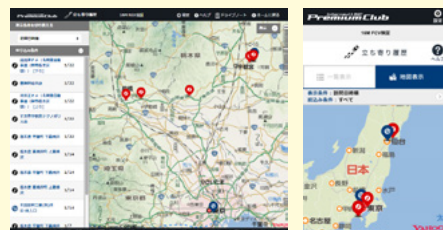

パーソナル・ホームページの画面例

スマートフォンアプリ「インターナビ・リンク」の画面例



ドライブノート

ドライブごとの記録を手軽に振り返ることができます。

ひとつひとつのドライブの詳細を、パーソナル・ホームページ(P11)やスマートフォンアプリ「インターナビ・リンク」(P11)で、あとからカンタンに振り返ることができます。日ごとではなく、「ドライブごと」の情報なので、自分の運転内容をより正確に把握することができます。



パーソナル・ホームページの画面例

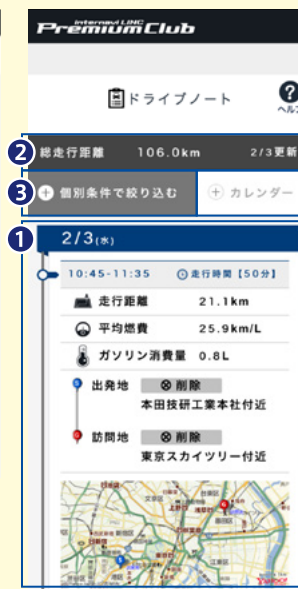

スマートフォンアプリ「インターナビ・リンク」の画面例

- 1 ドライブごとの記録を最近のものからタイムラインで表示します。
- 3 設定した条件に合うドライブのみを絞り込み表示できます。
- 4 カレンダーから走行日を選択すると、タイムラインがその日まで選移します。

<表示される情報>

- ・走行開始/終了時刻
- ・走行時間
- ・走行距離
- ・平均燃費
- ・ガソリン消費量
- ・出発地と訪問地の名称または住所/地図上で位置

- 2 本日時点での総走行距離を確認できます。





eco情報

Honda車の優れた環境性能を「情報」で後押し。

インターネットなら、パソコン、スマートフォンアプリで、日々のエコドライブの成果を確認することができます。さらに、同じ車種同士で燃費ランキングを競うこともでき、楽しくエコドライブの腕を試すことができます。

楽しくエコドライブ

カーナビの【eco情報】画面で、ドライブごとの燃費評価と、より良いエコドライブをするためのアドバイスを確認いただけます。
 (【HOME】→【情報】→【eco情報】を選択してご覧いただけます)

インターナビ情報センター

インターナビ情報センターにデータをアップロード

パーソナル・ホームページ、スマートフォンアプリで確認

毎日のエコドライブの成果をカンタン表示、同じ車種のオーナー同士の燃費ランキングもわかる。

パーソナル・ホームページ(P11)やスマートフォンアプリ「インターナビ・リンク」(P11)で、エコドライブの成果をわかりやすいビジュアルで確認できます。

- 1 平均燃費
- 2 ガソリン消費量
- 3 走行距離
- 4 生涯燃費

パーソナル・ホームページの画面例

インターナビ・リンクアプリの画面例

パーソナル・ホームページの画面例



ドライブプランニング

パソコンやスマートフォンで、事前に出発時刻を調べられます。

パソコンのパーソナル・ホームページ、もしくはスマートフォンのインターナビ ポケットでルート検索を行うと、事前に出発推奨時刻や到着予想時刻を調べることができます。ドライブの事前の準備に便利です。

パソコンでの使い方

- 1 パーソナル・ホームページの[ドライブプランニング]から[プランニング]をクリック
- 2 出発地/目的地を設定し、到着したい日時を入力しルート検索
- 3 出発推奨時刻とルートが表示されます(出発時刻を設定した場合は到着予想時刻)

スマートフォンでの使い方

- 1 インターナビ ポケットを立ち上げ「ドライブプランニング」で、出発地・到着地・到着時刻・ルートタイプなどを設定しルート計算(出発時刻も設定可能)
- 2 ルート探索結果画面の右に、出発推奨時刻が表示されます(出発時刻を設定した場合は到着予想時刻)

☰をタップするとルートの詳細を文字で見ることができます。

こんなとき便利です!

●今日は家族で遊園地
クルマから離れていても、
出発時刻を調べられる!

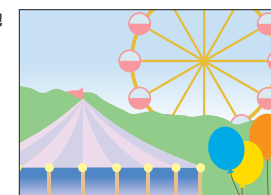

●明日は大切なゴルフ!
経路地も入れられるので
お迎えありでも出発時刻
がわかる!

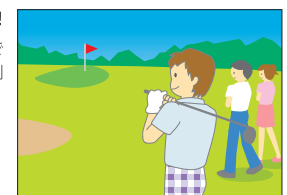



Myスポット

パーソナル・ホームページ、スマートフォンアプリ「インターナビ ポケット」で登録し、カーナビで目的地として利用。

パーソナル・ホームページの「ドライブプランニング」や、スマートフォンアプリ「インターナビ ポケット」からお好きな場所を「Myスポット」として登録し、後でカーナビで表示させ、目的地に設定できます。

パーソナル・ホームページ「ドライブプランニング」の画面

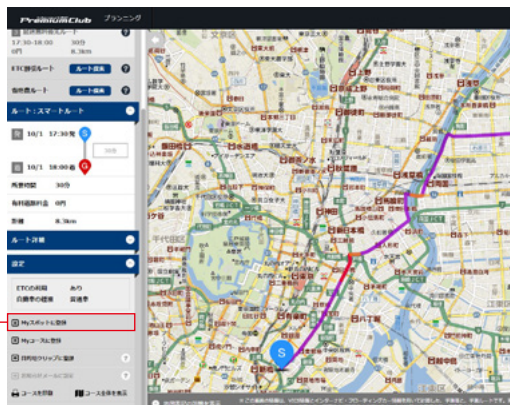

Myスポットに登録

スマートフォンアプリ「インターナビ ポケット」の画面



Myスポットに追加

Myスポットの使い方

パーソナル・ホームページの「ドライブプランニング」の結果画面に表示される【地点をMyスポットに登録】をクリックすると、その場所が「Myスポット」として登録されます。また、スマートフォンアプリ「インターナビ ポケット」の任意の地点をタップすると表示される詳細画面からMyスポットに登録することもできます*。登録されたMyスポットは、以下の手順でカーナビの【Myスポット】に反映されます。

*「インターナビ ポケット」からMyスポットに登録する際は、Myスポット追加画面で【カーナビと同期】をONにしてください。

- 1 【HOME】ボタンを押し、【internavi LINC】を選択し、【Myスポット】を選択します
- 2 【更新】を選択すると、パーソナル・ホームページのMyスポットと同期します。
- 3 スポット名を選択して表示される詳細情報画面の【地点表示】を選択すると、地図画面に表示され、目的地などに設定できます。



メッセージセンター

あなたのカーライフに合わせた、役立つ情報をタイムリーにお届けします。

新しい地図データの情報や、製品に関する情報をお知らせするほか、走行距離やご購入からの経過日数、またはお住まいの地域や季節などから、あなたに役立つと思われる情報を、カーナビをはじめ、パーソナル・ホームページ、スマートフォンアプリ「インターナビ・リンク」にお届けします。

カーナビでの確認方法

未読メッセージがある場合

既読メッセージを読みみたい場合

- 1 画面上部に表示されている をタッチ



- 2 メッセージのタイトルを選択

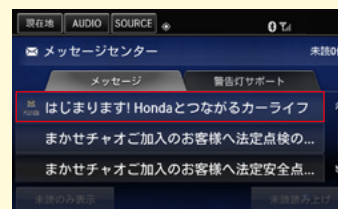

- 3 メッセージの本文が表示されます。画像をタッチすると、拡大表示されます。



- 1 【HOME】ボタンを押し、【internavi LINC】を選択し、【メッセージセンター】を選択します



- 4 位置情報がある場合には【地点表示】ボタンが表示されるので、選択すると、地図画面に表示され、目的地に設定できます。





メールでお知らせ

メールアドレスを登録するとお得で大事なお知らせが受け取れます。

パーソナル・ホームページでメールアドレスを登録いただくと、各種更新時期やメンテナンス時期のお知らせを受け取れます。

メールアドレスの登録方法

1 パーソナル・ホームページ (P11) にログインし、トップページの左サイドメニューの【設定の変更】をクリック

▶ 設定の変更



2 「メッセージ配信設定の変更」のページで、「携帯電話以外」「携帯電話」のいずれか、もしくは両方のアドレスを登録



〈メールで配信される情報〉

- ・ 運転免許や保険など「各種更新時期のご案内」
 - 事前にパーソナル・ホームページの「カーカルテ」にある「愛車メモ」で更新時期などを登録しておく必要があります。
- ・ エンジンオイルやタイヤの交換タイミングなどを走行距離に応じて知らせる「メンテナンス情報」



音声案内の音量調整

ルート案内音声音量とメッセージセンターのメッセージ読み上げ音量は、以下の手順で別々に設定できます。

音声読み上げ音量の調節方法

1 【HOME】→【設定】→【システム設定】を選択



3 下のような画面が表示されますので、音量調整終了後、【決定】を選択し、設定完了となります。

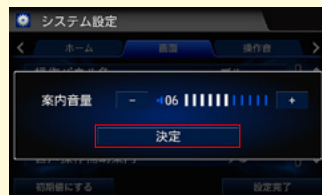

2 ルート案内音声音量の設定は【案内音量】のボリュームを選択
メッセージセンターのメッセージ読み上げ音量の設定は【メッセージ読み上げ音量】のボリュームを選択

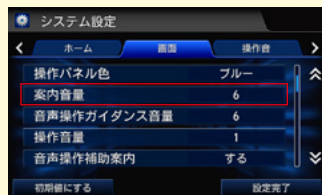

QQコール ロードサービス以上のカスタマーケア [有料サービス]

Honda車に乗るお客様を、Hondaネットワークが守ります。

ドライブ中は、いつでもどんなトラブルに遭遇するか分かりません。日本全国24時間365日、いつでも専門のオペレーターが対応し、Hondaのネットワークを活かしておクルマの応急処置はもちろん、代替交通手段、宿泊先の手配など、お客様をサポートするHonda純正のロードサービスです。

個人会員向けQQコールの新規継続加入を2016年11月30日(水)をもって終了いたしました。
ロードサービスご希望の方はHonda販売店にお問い合わせください。
ただし、法人会員向けのQQコールは、引き続き新規継続加入が可能です。

詳しくは <http://www.honda.co.jp/qqcall/>

ロードサービス

● 応急処置

ガス欠やバッテリー上がり、鍵の閉じ込め、パンクなど、30分以内の処置により走行可能になると思われる場合に、応急処置の手配を行います。

● 車両の搬送・牽引

現場での処置が不可能、あるいは長時間にわたると考えられる場合、最寄りのHondaサービス工場、またはご希望のHondaサービス工場まで無料で車両を牽引(30kmまで無料)。

● 車両の保管サービス

車両の修理が必要で、Hondaサービス工場が営業時間外の場合は、大切に車両をお預かりします。

カスタマーケア サービス

● ご家族・友人の運転中でもサービスOK

ご本人以外の運転中でも、同一のサポートが受けられます。

● 修理後の車両受け取り・搬送

Myディーラーでお受け取りいただけます。

● ドライバー・同乗者のご帰宅、旅行継続の手配

ご予約に合わせた代替交通手段を手配、移動をお手伝いいたします。(搭乗者1名につき5万円*、ただし登録車両1台につき10万円*まで *消費税10%含む)

● 病院・救急車の手配

ケガをしている場合、最優先で病院と救急車の手配をします。

● 保険会社への連絡

お客様に代わり、自動車保険会社へ事故発生の連絡をします。

● メッセージサービス

ご家族、ご友人、会社などへ、至急メッセージをお伝えします。

● カーガイド

操作方法が分からない、スイッチが見つからないなどの場合、アシスタンス・コーディネーターが電話でわかりやすくガイドします。

カーナビからQQコールへの連絡方法

1 走行時、スマートフォン・携帯電話をハンズフリー設定する必要があります。
詳しくはP4をご覧ください

2 【HOME】ボタンを押し、【ロードサービス】を選択します



4 【電話機で通話】を選択し、オペレーターと話します

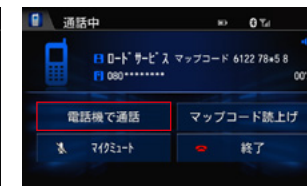

3 【接続する】を選択します



5 自転車位置を伝える必要があるときは、コールセンターの指示に従って【マップコード読上げ】を選択



スマートフォンからQQコールへの連絡方法

1 スマートフォンアプリ「インターナビ・リンク」を立ち上げ、【QQコール】をタップします

2 【位置を送信して電話をかける】【位置のみ送信】【電話をかける】のいずれかのボタンをタップして利用します



● QQコールご加入時、Honda販売店によるカーナビの設定がされていないとQQコールは正しく機能しません。その場合はHonda販売店までお問い合わせください。

サービスをご利用いただく上で、よくあるご質問をまとめました。
 インターナビ ホームページ (<http://www.honda.co.jp/internavi/>)
 でも各種サービスについての詳しい内容をご覧いただけます。



インターナビ・プレミアムクラブ／全般について

Q: 管理・運営はどこが行っているのですか？

A: 本田技研工業株式会社が行っております。

Q: 新車購入時に入会しなかったのですが、後から入会できますか？

A: ご入会いただけます。お近くのHonda販売店にお問い合わせください。

Q: 中古で購入したのですが、入会できますか？

A: ご入会いただけます。お近くのHonda販売店にお問い合わせください。

Q: 引越しをして住所が変わったのですが、何か手続きは必要ですか？

A: 必要です。パーソナル・ホームページまたはHonda販売店などから手続きを行ってください。手続きの方法に関して詳しくはP18をご覧ください。
 なお、ご登録されているHonda販売店(Myディーラー)を変更される場合は、「Myディーラー変更」も併せてお願いいたします。

Q: 「Myディーラー」とは何ですか？

A: お客様がインターナビ・プレミアムクラブの会員登録を行ったHonda販売店のことです。
 「QQコール」(P15)をご利用された際のご連絡先とさせていただきます。

Q: 無償の全地図更新サービスはいつ、どこで受けられますか？

A: 初度登録から初回車検月末までに1回無償地図更新サービスをご提供します。
 Honda Cars店、オートテラス店でお受けいただけます。2回目以降は有償更新となります。

Q: 有償の「スマート全地図更新」を行う場合の金額はいくらですか？

A: Honda販売店でご確認ください。

Q: 「パーソナル・ホームページ」の会員IDとパスワードはどこに書いてありますか？

A: Honda販売店にて、インターナビ・プレミアムクラブの会員登録を行った際に発行している「登録完了のご案内」に記載されています。

Q: 「パーソナル・ホームページ」などでいわれているカーナビとの「同期」とは何ですか？

A: 「同期」とは、パーソナル・ホームページとカーナビの情報を通信によって更新して揃える操作です。パーソナル・ホームページとカーナビは情報を共有しており、一方から情報を追加/消去して、同期すると、もう一方でも追加/消去されます。同期される情報にはMyスポット(カーナビでは登録地点リスト)やMyフィールド、カーカルテなどがあります。

Q: 「ドライブプランニング」などにみられる、「インターナビ・ルート」とは何ですか？

A: インターナビ・ルートとは、インターナビ交通情報だけでなく、ETC割引情報や燃費情報などさまざまな情報をサーバーで管理・分析して、ニーズに応じた多彩なルートを計算する機能です。詳しくはインターナビ ホームページをご覧ください。

リンクアップフリー／通信環境について

Q: リンクアップフリーの通信可能エリアは？

A: リンクアップフリーはソフトバンクモバイル株式会社の通信網を利用しているため、通信がご利用可能な地域は、ソフトバンクモバイル株式会社の通信可能エリアとなります。通信可能エリアについてはソフトバンクモバイル株式会社のホームページにてご確認ください。
 ソフトバンクモバイル株式会社ホームページ <http://www.softbank.jp/mobile/network/area/map/>

Q: 車検時に更新手続きを行わないとどうなりますか？

A: 車検時に更新手続きを行わずに一定期間が経過すると、通信は行えなくなります。

Q: Honda販売店以外で車検を受けたため、更新手続きを行っていません。通信ができなくなってしまったのですが、リンクアップフリーはもう利用できないのですか？

A: 利用できます。ただし、Honda販売店で更新手続きを行っていただく必要があります。更新手続きの際は別途更新手数料がかかります。詳しくはHonda販売店までお問い合わせください。

Q: 中古車を購入したのですが、リンクアップフリーは利用できますか？

A: リンクアップフリーの通信機器が装備されていれば、利用できます。

Q: 通信ができなくなってしまいました。何を確認すればいいですか？

以下の内容をご確認ください。

A: ●専用通信機器は正しく車両に接続されていますか？本書のP3をご参照ください。
 ●電波の届きにくい場所にいらっしゃいませんか？通信可能エリア内であっても、建物の影や地形により、電波が届きにくくなる場所があります。場所を移動してから、再度通信してみてください。
 ●専用通信機器の表示ランプが安定して点灯していることを確認してください。(表示ランプについて詳しくはP17をご覧ください。)

Q: 通信が安定せずに、すぐ切れてしまうのですが。

A: 走行中は電波状態が刻々と変化するため、通信が不安定になる場合があります。
 専用通信機器の表示ランプが安定して点灯していることを確認してください。同ランプが点滅している場合は、電波の届きにくい場所である可能性がありますので、安定して点灯する場所に移動してください。(表示ランプについて詳しくはP17をご覧ください。)

Q: 高速道路走行中でも使えますか？

A: ご利用いただけます。ただし、高速道路沿線が通信可能エリア外の場合、通信が途切れることがあります。

Q: 専用通信機器で電話をかけることはできますか？

A: 本通信機器では音声通話を行うことはできません。

Q: 他のカーナビやパソコンでも使えますか？

A: 本通信機器は、リンクアップフリー対象車両専用です。他のカーナビやパソコンなどではご利用いただけません。

Q: iPodやUSBメモリの対応について教えてください。

A: iPodやUSBメモリの対応については、車両の「オーナーズマニュアル」をご覧ください。

緊急通報サービス(ヘルプネット®)について

Q: 「ヘルプネット®」とはなんですか？

A: 株式会社日本緊急通報サービスが運営するサービスです。発信された事故の情報を元に、オペレーションセンターが最寄の警察・消防・海上保安庁等関連機関に通報します。

Q: インターナビ装着車であれば利用できますか？

A: 緊急通報サービス(ヘルプネット®)に対応したインターナビの装着車でのみ、ご利用いただけます。なお、あらかじめ、インターナビ・プレミアムクラブに入会いただくと同時に、緊急通報サービス(ヘルプネット®)利用規約への同意が必要です。

Q: 利用料はいくらですか？

A: 無料でご利用いただけます。ただし、緊急通報時のスマートフォン・携帯電話の通信費はお客様負担となります。その際、パケット通信料はスマートフォンのパケット通信料定額サービスの対象外になる場合があります。

Q: スマートフォン・携帯電話から直接通報できますか？

A: 申し訳ございませんが、カーナビ画面のみからの通報となります。

Q: 緊急通報サービス(ヘルプネット®)を通じて、警察・消防・救急のうち、どこに通報されるのですか？

A: ドライバーの意識がある場合は、オペレーターがドライバーとお話をしたうえで通報先を決定し、通報します。ドライバーの意識がない場合は、オペレーターの判断により通報先を決定します。

Q: 事故以外の通報もできますか？

A: できます。ドライブ時の急病、第三者の緊急事態発生時、また、ご家族が運転中の事故でも通報することもできます。

Q: ロードサービスは行ってくれますか？

A: 申し訳ございませんが、ロードサービスは行っておりません。ロードサービスをご希望の方は、Honda販売店にお問い合わせください。

Q: 車両を乗り換えても、ひきつづきサービスを受けられますか？

A: 申し訳ございませんが、緊急通報サービス(ヘルプネット®)は車両付帯のサービスとなりますため、乗り換えた車両が緊急通報サービス(ヘルプネット®)対応外の車両であった場合はサービスを受けることができません。また、当サービスの対応車両だった場合でも、再度お申し込みが必要となります。



専用通信機器についての諸注意事項

安全上のご注意

この「安全上のご注意」には、専用通信機器(以下本製品)を使用するお客様や他の人々への危害や財産への損害を未然に防止するために、守っていただきたい事項を記載しております。安全にお使いいただくために必ずお読みください。各事項は以下の区分に分けて記載しております。

表示の説明

| | | |
|-----------|---|--|
| 警告 | この表示は「人が死亡または重傷 ^{※1} を負う可能性が想定される内容」を示しています。 | ※1「重傷」とは、失明/けが/やけど(高温、低温)/感電/骨折/中毒などで後遺症が残るもの、または治療に入院や長期の通院を要するものを指します。 |
| 注意 | この表示は「人が傷害 ^{※2} を負う可能性が想定される内容や物的損害 ^{※3} の発生が想定される内容」を示しています。 | ※2「傷害」とは、治療に入院や長期の通院を要さない、けが/やけど(高温、低温)/感電などを指します。 ※3「物的損害」とは、家屋/家財および家畜/ペットなどにかかわる拡大損害を指します。 |

図記号の説明

| | |
|--|----------------------------------|
| | この絵表示は、「必ず実行していただく強制」の内容を示しています。 |
| | この絵表示は、「してはいけない禁止」の内容を示しています。 |
| | この絵表示は、「分解してはいけない禁止」の内容を示しています。 |

警告 必ず、以下の警告事項をお読みになってからご使用ください。

- 車両を運転中に本製品を操作しないでください。安全走行を損ない、交通事故の原因となります。操作する際は、必ず安全な場所に停車してから操作してください。
- 高精度な制御や微弱な信号を取り扱う電子機器の近くでは、本製品を使用しないでください。電子機器が誤動作するなどの影響を及ぼす恐れがあり、事故の原因となります。
- 本製品を分解、改造しないでください。火災、感電などの事故、および故障の原因となります。改造した機器を使用した場合は電波法に抵触します。
- 小さいお子様の手の届くところに放置、または手の届くところでの使用は避けてください。火災、感電といった思いがけない事故の原因となります。
- 乳幼児の手の届かない場所に保管してください。誤って飲み込んだり、けがなどの原因となります。
- 電子レンジなどの加熱調理機器や高圧容器に、本製品を入れてください。本製品の発熱、発煙、発火や回路部品を破壊させる原因となります。

注意 必ず、以下の注意事項をお読みになってからご使用ください。

- 炎天下の駐車場など、本製品の保存温度を超える場合があります。ナビゲーションシステムに接続した状態での保管、および車内に保管しないでください。故障の原因となります。
- 水や薬品のかかる可能性のある場所で本製品を使用したり、放置したりしないでください。発熱や感電の原因となります。

注意 必ず、以下の注意事項をお読みになってからご使用ください。

- 直射日光があたる場所、ほこりの多い場所、高温多湿な場所での保管、使用は避けてください。本製品を固定する際、ダッシュボードは直射日光が当たりますので、特に注意してください。真夏の閉切った車内、特に直射日光の当たる場所は、非常に高温になりますので、故障や変形の原因となる恐れがあります。
- 子供が操作する場合は、保護者が取り扱い方を教えてください。また、使用中においても指示通りに使用しているかご注意ください。けがなどの原因となります。
- 傾いた場所など不安定な場所には置かないでください。落下して、けがや故障の原因となります。
- 本製品に針金などの金属を巻きつけたりしないでください。性能を損ねるだけでなく電波障害を引き起こす可能性があり、また本製品を破損する恐れがあります。
- 本製品をリンクアップフリー対象車両以外では使用しないでください。本製品は、リンクアップフリー対象車両でのみご利用いただけます。
- 本製品を落とすと、衝撃を与える、曲げる、重いものを乗せる、無理な力加えるなどの行為は行わないでください。破損して、けがや故障の原因となります。
- お手入れの際は、アルコール、シンナー、ベンジン、洗剤など使わずに、乾いた柔らかい布で行ってください。有害ガスの発生や故障の原因となります。
- 万一、本製品から異常な発熱や発煙、異臭が生じた場合は、ただちに本製品を車両から取り外してください。お客様による修理は危険ですので、絶対におやめください。

インターナビ・データ通信USB



表示ランプについて

●本製品は表示ランプの変化によって、以下のような状態を示しています。

| ランプの状態 | 電波の状態 | ランプの状態 | 電波の状態 |
|--------|---------|--------|---------|
| 青点灯 | 電波強、通信中 | 青点滅 | 電波強、待受け |
| 緑点灯 | 電波弱、通信中 | 緑点滅 | 電波弱、待受け |
| 赤点灯 | USIMエラー | 赤点滅 | 圏外 |
| 黄点灯 | 電波サーチ | 消灯 | 非装着、非給電 |

●本製品の起動中(表示ランプが各色サイクル表示)、または電波サーチ中(黄点灯)は通信接続できません。

専用通信機器に関するお問い合わせ先

本田技研工業株式会社 Honda Total Careコールセンター
フリーダイヤル ☎ 0120-738147
受付時間: 9:00~12:00、13:00~17:00(ゴールデンウィーク/夏季/年末年始休業を除く)



各種変更手続きについて

パーソナル・ホームページや、スマートフォンアプリから各種登録情報の変更ができます。

インターネット・プレミアムクラブの各種サービスをご利用いただくためのメールアドレスの登録や、各種情報サービスの配信可否の設定、会員登録情報の変更などが、パーソナル・ホームページから行えます。

各種変更手続きを行うときは、右の一覧表をご参照ください。

■パーソナル・ホームページ(パソコン版)内の変更メニューの場所は
(A) = トップページの左側メニュー内、(B) = メインメニューの「カーカルテ」内、
(C) = トップページの「会員情報の確認・変更」内です。

●パーソナル・ホームページへのログインについては、P11をご覧ください。



| 項目 | 説明 | 初期設定 | ご自分で変更する場合 | | 変更を依頼する場合 | |
|---------------------|--|-------|-----------------------|------------------------|-------------------|------------------------|
| | | | パーソナル・ホームページ(パソコン版)※1 | スマートフォンアプリ「インターナビ・リンク」 | Honda販売店(Myディーラー) | インターネット情報センターサポートデスク※2 |
| お知らせ用メールアドレス(パソコン用) | 各種更新時期やメンテナンス情報のお知らせ用メールアドレスを登録・変更する場合 | — | ○(C) | ○ | ○ | ○ |
| 防災情報 | カーナビで「地震情報」「豪雨地点予測情報」の配信を開始、または中止する場合 | 配信中 | ○(A) | × | × | ○ |
| メッセージセンター | Hondaからカーナビなどに届くメッセージサービスの配信設定を変更する場合 | 配信中 | ○(A) | × | × | ○ |
| 各種更新時期のメール通知 | 地図更新、マイカースケジュール、クルマのメンテナンス時期のお知らせメールの配信設定を変更する場合 | 配信中※3 | ○(A) | ○ | × | ○ |
| メンテナンス記録 | 各種消耗パーツの交換記録を設定・更新する場合 | — | ○(B) | ○ | ○ | ○ |
| パスワード(暗証番号)再発行 | パスワード(暗証番号)を忘れてしまった場合 | — | △※4 | △※4 | ○ | ○ |
| パスワード(暗証番号)変更 | パスワード(暗証番号)を変更したい場合 | — | ○(C) | ○ | × | × |
| 会員登録情報変更 | 転居などで住所や電話番号などの登録内容を変更する場合 | — | ○(C) | ○ | ○ | ○ |
| Myディーラー変更 | 転居などにもない、アフターサービスを担当するHonda販売店を変更する場合 | — | ○(C) | ○ | ○ | ○ |
| 退会 | 転売や廃車によりインターネット・プレミアムクラブを退会する場合 | — | ○(C) | × | ○ | ○ |

※1 ログイン時にインターネット・プレミアムクラブの「登録完了のご案内」に記載されているIDとパスワードが必要です。 ※2 変更申請の種類によっては、サポートデスク受付後書類による手続きが必要な場合があります。 ※3 お知らせ用メールアドレスにメールアドレスが登録されている場合に限り。 ※4 ログイン画面から必要項目を入力し、再発行申請を行ってください。